

PRIRUČNIK ZA INSTALACIJU KLIMA UREĐAJ

Pročitajte detaljno ovaj priručnik za instalaciju pre instalacije uređaja.
Instalacija mora biti izvršena u skladu sa nacionalnim standardima za ožičavanje i to samo od strane ovlašćenih lica.
Pažljivo pročitajte ovaj priručnik za instalaciju isačuvajte ga za ubuduće.

MULTI
Prevod originalne instrukcije

Za dodatne informacije, pogledajte CD ili LG Internet prezentaciju (www.lg.com).

SAVETI ZA UŠTEDU ENERGIJE

Evo nekoliko saveta koji će vam pomoći da smanjite potrošnju energije kada koristite klima uređaj. Možete koristiti vaš klima uređaj efikasnije sledeći uputstva ispod:

- Izbegavajte preterano hlađenje prostorija. To može štetiti vašem zdravlju, a pritom se troši više struje.
- Sprečite ulazak sunčeve svetlosti pomoću roletni ili zavesa za vreme rada klima uređaja.
- Dobro zatvorite vrata i prozore za vreme rada klima uređaja.
- Podesite vertikalni i horizontalni smer protoka vazduha radi cirkulacije vazduha u sobi.
- Ubrzajte rad ventilatora radi bržeg hlađenja ili grejanja za kratko vreme.
- Redovno provetravajte pošto kvalitet vazduha u sobi opada ukoliko je klima uređaj dugo uključen.
- Čistite filtere za vazduh svake dve nedelje. Prašina i nečistoće koje se skupljaju u filteru za vazduh mogu blokirati protok vazduha ili oslabiti funkcije hlađenja/smanjenja vlažnosti.

Za vašu evidenciju

Spojite priznanicu na ovu stranicu u slučaju da vam zatreba da dokažete datum kupovine ili zbog reklamacije tokom garantnog roka. Zapišite broj modela i serijski broj ovde:

Broj modela:

Serijski broj:

Možete ih pronaći na nalepnici sa bočne strane svakog uređaja.

Ime distributera:

Datum kupovine:

VAŽNA BEZBEDNOSNA UPUTSTVA

PROČITAJTE SVA UPUTSTVA PRE KORIŠĆENJA UREĐAJA.

Uvek se pridržavajte sledećih mera predostrožnosti kako biste izbegli opasne situacije i osigurali najbolje performanse vašeg proizvoda:

! UPOZORENJE

Ukoliko ignorišete uputstva može doći do povrede i smrti

! OPREZ

Ukoliko ignorišete uputstva može doći do manje povrede i oštećenja proizvoda.

! UPOZORENJE

- Ukoliko instalaciju ili popravku vrše neovlašćena lica može doći do opasnosti za vas i druge osobe.
- Instalaciju mora da vrši samo kvalifikovana i ovlašćeno lice, i to u skladu sa Nacionalno priznatim sigurnosnim standardom za projektovanje, konstrukciju i održavanje električnih kola.
- Informacije u ovom priručniku su namenjene kvalifikovanom serviseru koji je upoznat sa bezbednosnim procedurama i koji je opremljen odgovarajućim alatima i instrumentima za testiranje.
- Ukoliko pažljivo ne pročitate i ne sledite sva uputstva u ovom priručniku može doći do kvara opreme, oštećenja imovine, ličnih povreda i/ili smrti.

Instalacija

- Nemojte koristiti prekidač koji je oštećen ili nižeg napona. Koristite prekidač i osigurač ispravnog napona. Postoji rizik od požara ili strujnog udara.
- Za radove sa strujom se obratite distributeru, prodavcu, kvalifikovanom električaru ili ovlašćenom servisnom centru. Nemojte rasklapati ili popravljati proizvod sami. Postoji rizik od požara ili strujnog udara.
- Uvek izvršite uzemljenje uređaja u skladu sa dijagramom za žičano povezivanje. Nemojte povezivati žicu za uzemljenje sa cevima za gas ili vodu, sa gromobranom ili telefonskim kablom. Postoji rizik od požara ili strujnog udara.
- Pravilno postavite ploču i poklopac kontrolne table. Postoji rizik od požara ili strujnog udara zbog prašine, vode itd.
- Koristite prekidač ili osigurač ispravnog napona. Postoji rizik od požara ili strujnog udara.

- Nemojte menjati ili produžavati kabl za napajanje. Ako na kablu ili žici za napajanje ima ogrebotina ili je izolacija uklonjena ili pohabana, morate ga zameniti. Postoji rizik od požara ili strujnog udara.
- Za instalaciju, uklanjanje ili ponovnu instalaciju se uvek obratite distributeru ili ovlašćenom servisnom centru. Postoji rizik od požara, strujnog udara, eksplozije ili povrede.
- Nemojte postavljati proizvod na oštećeno postolje. Proverite da se postolje na kome vršite instalaciju ne pogoršava vremenom. To može izazvati pad uređaja.
- Nikada nemojte postavljati spoljnu jedinicu na pokretnom postolju ili na mestu sa koga može da padne. Pad spoljne jedinice može izazvati oštećenje ili povredu, ili čak smrt.
- U unutrašnjoj jedinici kondenzator sa pojačivačem dostavlja struju visokog napona električnim delovima. Obavezno potpuno ispraznite kondenzator pre popravke. Kondenzator pod naponom može izazvati strujni udar.
- Prilikom instalacije jedinice, koristite komplet za instalaciju koji ste dobili sa uređajem. U suprotnom uređaj može pasti i izazvati ozbiljne povrede.
- Unutrašnje/spoljno ožičenje mora biti čvrsto povezano, a kabl mora biti pravilno usmeren, tako da nema sila koje će vući kabl sa priključnih tačaka. Nepravilno ili labavo povezivanje može izazvati zagrevanje ili požar.
- Materijal za pakovanje odložite na bezbedan način. Isto tako, nakon instalacije zavrtnja, eksera, baterija, polomljenih delova i sl. uklonite plastične kese za pakovanje. Deca se mogu igrati sa njima i povrediti se.
- Obavezno proverite koje rashladno sredstvo treba koristiti. Pročitajte nalepnicu na proizvodu. Korišćenje pogrešnog rashladnog sredstva može onemogućiti normalan rad uređaja.

Rad

- Kada se uređaj natopi vodom (poplavi ili potopi u vodu), obratite se ovlašćenom servisnom centru za popravku pre ponovnog korišćenja. Postoji rizik od požara ili strujnog udara.
- Obavezno koristite samo one delove koji su navedeni na listi delova. Nikada nemojte pokušavati da izmenite opremu. Korišćenje neodgovarajućih delova može izazvati strujni udar, prekomerno zagrevanje ili požar.
- Nemojte dodirivati, niti raditi sa uređajem ili ga popravljati sa mokrim rukama. Prilikom izvlačenja utikača, držite ga rukom. Postoji rizik od strujnog udara ili požara.
- Nemojte ostavljati grejalicu ili druga grejna tela u blizini kabla za napajanje. Postoji rizik od požara i strujnog udara.

- Vodite računa da voda ne dopre do električnih delova. Uređaj postavite dalje od dovoda vode. Postoji rizik od požara, kvara uređaja ili strujnog udara.
- Nemojte čuvati ili koristiti zapaljivi gas ili materijale u blizini uređaja. Postoji rizik od požara.
- Nemojte koristiti uređaj u hermetički zatvorenoj prostoriji dugo vremena. Redovno provetravajte. Može doći do nedostatka kiseonika i zdravstvenih tegoba.
- Nemojte otvarati prednju rešetku tokom rada uređaja. (Nemojte dodirivati elektrostatički filter, ako ga ima u uređaju.) Postoji rizik od povrede, strujnog udara ili kvara uređaja.
- Ako se čuje neki čudan zvuk, oseti neobičan miris ili iz uređaja izlazi dim, isključite prekidač ili iskopčajte kabl za napajanje. Postoji rizik od strujnog udara ili požara.
- S vremena na vreme provetrite prostoriju u kojoj se nalazi uređaj kada on radi u blizini šporeta, grejnog tela i sl. Može doći do nedostatka kiseonika i zdravstvenih tegoba.
- Kada uređaj ne planirate da koristite duže vreme, iskopčajte kabl za napajanje ili isključite prekidač. Postoji rizik od oštećenja uređaja ili kvara, ili nenamernog uključivanja.
- Vodite računa da niko ne nagazi i ne upadne u spoljnu jedinicu, naročito deca. Može doći do povrede i oštećenja proizvoda.
- Vodite računa da se kabl za napajanje ne izvuče ili ošteti tokom rada. Postoji rizik od požara ili strujnog udara.
- Nemojte stavljati NIŠTA preko kabla za napajanje. Postoji rizik od požara ili strujnog udara.
- Kada postoji curenje zapaljivog gasa, isključite dovod gasa i otvorite prozor za ventilaciju pre nego što uključite uređaj. Nemojte koristiti telefon ili uključivati i isključivati prekidače. Postoji rizik od eksplozije ili požara.

OPREZ

Instalacija

- Za podizanje ili transport uređaja potrebno je dvoje ili više ljudi. Vodite računa da ne dođe do povrede.
- Nemojte instalirati uređaj na mestima gde će biti direktno izložen morskom vetru (kapljicama soli). To može da izazove koroziju proizvoda.
- Instalirajte ispusno crevo kako bi kondenzovana voda pravilno oticala. Loš spoj može dovesti do curenja vode.
- Prilikom instalacije uređaja, održavajte nivo ujednačenim. Da biste izbe-

gli vibraciju i buku.

- Nemojte instalirati uređaj na mestima gde bi buka ili vreo vazduh iz spoljne jedinice mogao da smeta ljudima u okolini. To im može predstavljati problem i izazvati sporove.
- Uvek proverite da nema curenja gasa (rashladne tečnosti) nakon instalacije ili popravke uređaja. Nizak nivo rashladne tečnosti može dovesti do kvara uređaja.
- Postavite na bezbedno mesto koje može da izdrži težinu proizvoda. Ako podloga nije dovoljno jaka, proizvod može da padne i da izazove povrede.

Rad

- Ne koristite proizvod u posebne namene, kao što je čuvanje hrane, umećina itd. To je potrošački klima uređaj a ne rashladni sistem. Postoji rizik od oštećenja ili gubitka stvari.
- Nemojte blokirati usisni ili ispusni otvor za vazduh. To može izazvati kvar uređaja.
- Za čišćenje koristite meku krpnu. Nemojte koristiti grube deterdžente, razređivače, mlaz vode i sl. Postoji rizik od požara, strujnog udara ili oštećenja plastičnih delova uređaja.
- Nemojte dodirivati metalne delove uređaja kada uklanjate filter za vazduh. Postoji rizik od povrede.
- Nemojte gaziti ili stavljati nešto na uređaj. (Spoljna jedinica) Postoji rizik od povrede i kvara uređaja.
- Uvek postavite filter čvrsto na mestu nakon čišćenja. Filter čistite svake dve nedelje ili češće ako je potrebno. Zaprļani filter smanjuje efikasnost.
- Nemojte gurati ruke ili predmete u usisni otvor vazduh tokom rada uređaja. Ima oštih i pokretljivih delova koji mogu izazvati povrede.
- Budite oprezni prilikom raspakivanja i instalacije proizvoda. Oštre ivice mogu da izazovu povrede.
- Ako rashladni gas curi tokom popravke, nemojte ga dodirivati. Rashladni gas može izazvati promrzline (oštećenja kože)
- Nemojte naginjati uređaj prilikom uklanjanja ili deinstalacije. Kondenzovana voda može da se prolije.
- Nemojte mešati vazduh ili gas osim rashladnog gasa predviđenog za korišćenje u sistemu. Ukoliko vazduh prodre u rashladni sistem, dolazi do prekomerno visokog pritiska, što može da izazove oštećenje opreme ili povrede.
- Ako rashladni gas curi tokom instalacije, odmah provetrite prostoriju. On je štetan po zdravlje.

- Demontaža jedinice, rukovanje sa rashladnim uljem i delovima, treba se vršiti u skladu sa lokalnim i nacionalnim standardima.
- Zamenite sve baterije u daljinskom upravljaču novim. Nemojte kombinovati nove i stare baterije različitih vrsta. Postoji rizik od požara ili kvara uređaja.
- Nemojte dopunjavati ili otvarati baterije. Nemojte bacati baterije u vatru. Mogu da izgore ili eksplodiraju.
- Ako vam tečnost iz baterija dospe na kožu ili odeću, dobro ih isperite čistom vodom. Nemojte koristiti daljinski ako su baterije iscurile. Hemikalije u baterijama mogu izazvati opekotine ili drugu opasnost po zdravlje.
- Ako pojedete tečnost iz baterija, operite zube i posetite lekara. Nemojte koristiti daljinski ako su baterije iscurile. Hemikalije u baterijama mogu izazvati opekotine ili drugu opasnost po zdravlje.
- Nemojte ostavljati klima uređaj da dugo radi u uslovima velike vlažnosti vazduha ili kada su vrata ili prozor otvoreni. Može doći do kondenzovanja vlage i vlaženja ili oštećenja nameštaja.
- Nemojte izlagati svoju kožu, decu ili biljke strujanju toplog ili hladnog vazduha. To može škoditi vašem zdravlju.
- Nemojte da pijete vodu koja se ispusti iz uređaja. Nije higijenski ispravna i može izazvati ozbiljne zdravstvene probleme.
- Koristite stabilnu stolicu ili merdevine prilikom čišćenja ili popravke proizvoda na visini. Potrudite se da izbegnete povrede.

SADRŽAJ

2 SAVETI ZA UŠTEDU ENERGIJE

9 INSTALACIJA

10 INSTALACIJA UNUTRAŠNJE I SPOLJNE JEDINICE

- 10 Izaberite najbolju lokaciju
- 11 Pričvršćivanje montažne ploče
- 12 Dužina cevi i vertikalno rastojanje
- 13 Punjenje rashladnog sredstva
- 14 Pripremni radovi za instalaciju (samo ART Cool tip)
- 15 Postavljanje mape vodiča za instalaciju i fiksiranje unutrašnje jedinice (samo ART COOL tip)
- 16 Izbušite rupu u zidu

17 INSTALACIJA OŽIČENOG DALJINSKOG UPRAVLJAČA

- 19 Postavljanje ožičenog daljinskog upravljača

20 SPAJANJE I POVEZIVANJE CEVI

- 20 Spajanje cevi
- 21 Povezivanje cevi - unutrašnje
- 23 Povezivanje cevi - spoljno
- 26 Instalacija
- 27 Instalacija glavne jedinice

28 POVEZIVANJE KABLA IZMEĐU UNUTRAŠNJE I SPOLJNE JEDINICE

- 28 Povežite kabl sa unutrašnjom jedinicom
- 30 Priključite kabl u spoljnu jedinicu
- 32 Povezivanje električnih vodova

33 PROVERAVANJE DRENAŽE I FORMIRANJE CEVI

- 33 Provera ispusta vode
- 34 Formiranje cevi

35 ISISAVANJE I PRAŽNENJE VAZDUHA

- 35 Metod provere
- 36 Pražnjenje

37 POSTAVLJANJE PREDNJE PLOČE (SAMO ART COOL TIP)

38 INSTALACIJA PI485

39 TESTIRANJE

40 FUNKCIJA

- 40 Postavka preklopnog prekidača
- 41 Brzo hlađenje
- 42 Provera greške ožičenja
- 42 Štednja potrošnje energije
- 43 Režim noćnog tihog rada
- 44 Režim zaključavanja
- 45 PCB displej (samo model 14/16/18/21k)

46 MAKS. BR. KOMBINOVANIH JEDINICA







47 PRIRUČNIK ZA INSTALACIJU NA MORU

47 SEZONSKI VETAR I OPREZ TOKOM ZIME

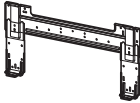
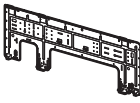
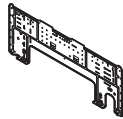
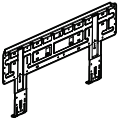
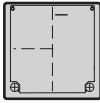
- 48 Oznaka modela
- 48 Buka koja se prenosi vazduhom
- 48 Granična koncentracija

INSTALACIJA

Delovi instalacije

Montažna ploča				
				
Zavrtnji tipa „B“				
				
Zavrtnj tipa „A“ (6 EA)	Zavrtnj tipa „A“ (8 EA)	Zavrtnj tipa „A“ (7 EA)	Zavrtnj tipa „A“ i plastični zavrtnj	
				
Držač daljinskog upravljača				
				

Alat Za Instalaciju

Slika	Ime	Slika	Ime
	Odvijač		Višestruki metar
	Električna bušilica		Šestougaoni ključ
	Merna traka, nož		Ampermetar
	Burgija za vađenje jezgra		Detektor curenja gasa
	Francuski ključ		Termometar, Libela
	Momentni ključ		Komplet alata za spajanje cevi

INSTALACIJA UNUTRAŠNJE I SPOLJNE JEDINICE

Pažljivo pročitajte, a onda sledite korak po korak.

Morate da izaberete adekvatno mesto za postavljanje, uzevši u obzir sledeće uslove, i obavezno da dobijete pristanak korisnika.

Izaberite najbolju lokaciju

Unutrašnja jedinica

- 1 Vodite računa da u blizini jedinice nema toplote ili vodene pare.
- 2 Izaberite mesto gde nema prepreka ispred jedinice.
- 3 Proverite da li je odvod kondenzovane vode nesmetan.
- 4 Nemojte postavljati pored prolaza.
- 5 Proverite da li ima praznog prostora na mestima označenim strelicama, bez prepreka poput zida, plafona, ograde i sl.
- 6 Koristite uređaj za nalaženje usadnih zavrtnja kako biste izbegli nepotrebno oštećenje zida.

! OPREZ

Unutrašnju jedinicu postavite na zidu na visini većoj od 2,3 m od poda.
(ART COOL tip samo 1,5m)

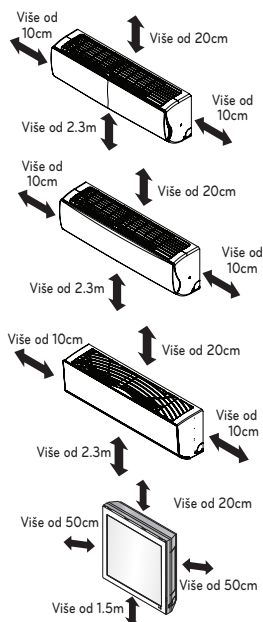

Spoljna jedinica

- 1 Ako postavljate nadstrešnicu iznad jedinice kako biste izbegli direktno izlaganje sunčevoj svetlosti ili kiši, vodite računa da ne blokirate odavanje toplote od kondenzatora.
- 2 Oslobodite prostor označen strelicama ispred, iza i bočno od uređaja.
- 3 Nemojte stavljati životinje i biljke na mestu gde struji topao vazduh.
- 4 Uzmite u obzir težinu klima uređaja i izaberite mesto gde će buka i vibracija biti najmanje.
- 5 Izaberite mesto gde topao vazduh i buka od klima uređaja ne uznemiravaju komšije.
- 6 Mesto koje može da izdrži težinu i vibracije spoljne jedinice i gde je moguće postavljanje na ravnom
- 7 Mesto koje nije direktno izloženo snegu i kiši
- 8 Mesto gde nema opasnosti od padanja lednica ili snega
- 9 Mesto bez slabog poda ili postolja kao što je oronuli deo zgrade ili sa mnogo naslaga snega

Instalacija na krovu

Ako spoljnu jedinicu postavljate na krovu, vodite računa da jedinica bude nivelisana.

Proverite da li su struktura krova i način pričvršćivanja odgovarajući za položaj jedinice.

Pridržavajte se lokalnih propisa koji regulišu postavljanje na krovu.

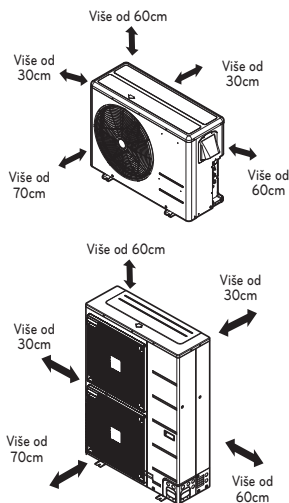

Pričvršćivanje montažne ploče

Zid na kome postavljate uređaj treba da bude dovoljno jak i čvrst da sprečava vibracije

- 1 Postavite montažnu ploču na zid pomoću zavrtanja tipa „A“. Ako postavljate jedinicu na betonski zid, koristite anker-zavrtnje.
 - Montažnu ploču postavite horizontalno ravnanjem srednje linije pomoću libele.

<Tip 1>

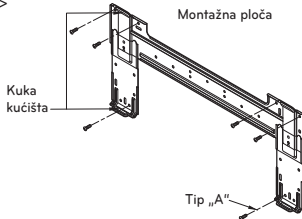

- 2 Izmerite zid i označite srednju liniju. Takođe je važno da budete oprezni pri izboru lokacije za montažnu ploču – kablovi su, po standardima, povezani sa utičnicama za napajanje kroz zidove. Morate biti bezbedni kada bušite rupu kroz zid radi povezivanja cevi.

<Tip 2>

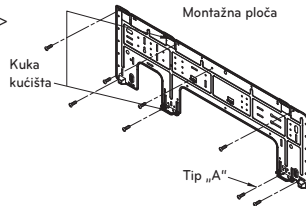

<Tip 3>

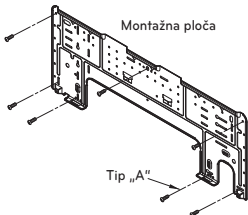

<Tip 4>

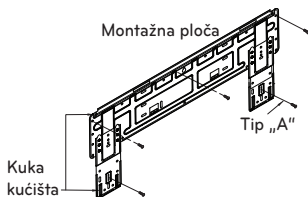

Unutrašnji tip	Kapacitet (kBTu/h)	Tip
Zidni/ART-COOL mirror	7, 9, 12	1, 3
	18, 24	2, 4

<Tip 1>

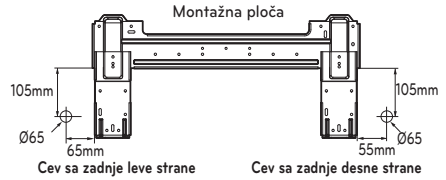

<Tip 2>

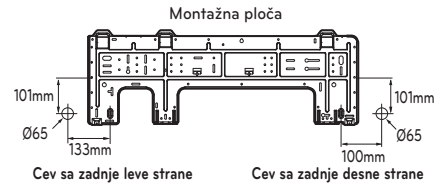

<Tip 3>

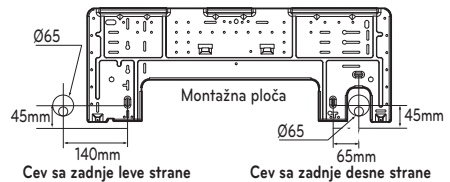

<Tip 4>

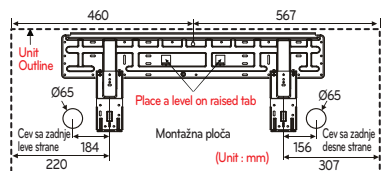

Dužina cevi i vertikalno rastojanje

Modeli sa više cevi

(Jedinica: m)

Faza	Kapacitet (kBtu/h)	Ukupna dužina	Maks. dužina (A/B)	Maks. vertikalno rastojanje (h1)	Vertikalno rastojanje između unutrašnjih jedinica (h2)
1Ø	14/16	30	20	15	7.5
	18	50	25	15	7.5
	21	50	25	15	7.5
	24/27	70	25	15	7.5
	30	75	25	15	7.5
	40	85	25	15	7.5

Modeli sa razdelnikom

(Jedinica: m)

Faza	Kapacitet (kBtu/h)	Ukupna dužina	Maks. dužina glavne cevi (A/B)	Ukupna dužina bočnih cevi	Maks. dužina bočnih cevi	Maks. vertikalno rastojanje (h1)	Vertikalno rastojanje između unutrašnjih jedinica (h2)
1Ø	40	100	50	50	15	30	15
	48	135	55	80	15	30	15
	56	145	55	90	15	30	15
3Ø	42	125	55	70	15	30	15
	48	135	55	80	15	30	15
	56	145	55	90	15	30	15

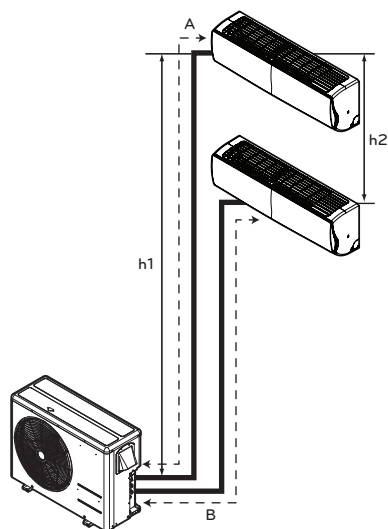

Tip sa više cevi

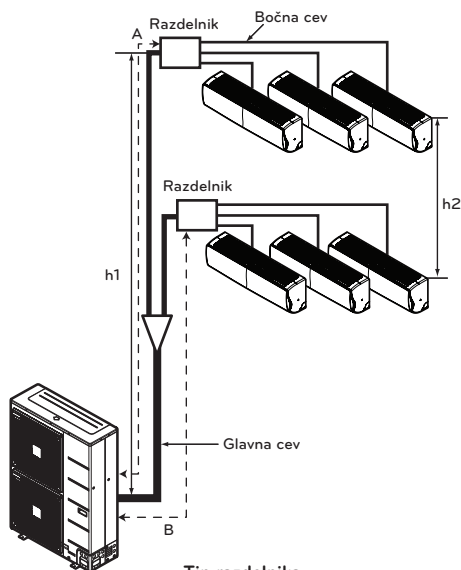

Tip razdelnika

! OPREZ

Kapacitet je zasnovan na standardnoj dužini, a maksimalna dozvoljena dužina na bezbednosti. Ukoliko je spoljna jedinica na višem nivou od unutrašnjih jedinica, nakon 24m visine, potrebno je postaviti 1 prečišćivač masnoće.

Punjenje rashladnog sredstva

Kalkulacija dodatnog punjenja mora uzeti u obzir dužinu dodatnih cevi.

Modeli sa više cevi

(Jedinica: m)

Faza	Kapacitet (kBTu/h)	Standardna dužina (m)	Maksimalna dužina cevi za jednu prostoriju (m)	Maksimalna ukupna dužina cevi	Dodatno punjenje (g/m)
1Ø	14/16	7.5	20	30	20
	18	7.5	25	50	20
	21	7.5	25	50	20
	24/27	7.5	25	70	20
	30	7.5	25	75	20
	40	7.5	25	85	20

Modeli sa razdelnikom

(Jedinica: m)

Faza	Kapacitet (kBTu/h)	Dužina glavne cevi		Dužina ogranka cevi	
		Standardna dužina (m)	Dodatna rashladna tečnost	Standardna dužina (m)	Dodatna rashladna tečnost
1Ø	40	5	50	5	20
	48	5	50	5	20
	56	5	50	5	20
3Ø	42	5	50	5	20
	48	5	50	5	20
	56	5	50	5	20

• Modeli sa više cevi

Dodatno punjenje (g) = ((dužina instalacije u prostoriji A – standardna dužina) x 20g/m+ (dužina instalacije u prostoriji B – standardna dužina) x 20g/m + ...) - CF (korekcionni faktor) x 150

* CF = maksimalni broj povezivih unutrašnjih jedinica – ukupan broj povezanih unutrašnjih jedinica

• Modeli sa razdelnikom

Dodatno punjenje (g) = ((ukupna dužina glavnih cevi – standardna dužina glavnih cevi) x 50g/m+ (dužina ogranka u prostoriji A – standardna dužina) x 20g/m + (dužina ogranka u prostoriji B – standardna dužina) x 20g/m + (dužina ogranka u prostoriji C – standardna dužina) x 20g/m + ...) - CF (korekcionni faktor) x 100

* CF = maksimalni broj povezivih unutrašnjih jedinica – ukupan broj povezanih unutrašnjih jedinica

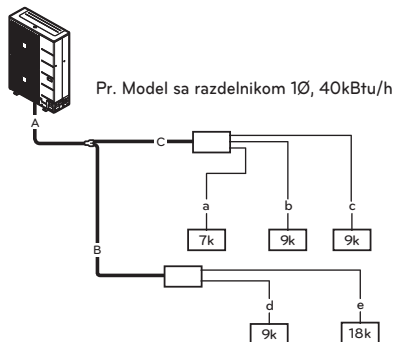

• Ukupna dužina glavne cevi (A+B+C)= 30m

• Svaka cev ogranka

- a = 10m
- b = 8m
- c = 5m
- d = 3m
- e = 10m

*Dodatno punjenje

$$\begin{aligned}
 &= ((30-5) \times 50 + (10-5) \times 20 + (8-5) \times 20 \\
 &+ (5-5) \times 20 + (3-5) \times 20 + (10-5) \times 20) \\
 &- (7-5) \times 100 = 1270g
 \end{aligned}$$

Pripremni radovi za instalaciju (samo ART Cool tip)

Uklonite prednju masku

- 1 Prvo, povucite unazad prednju masku i podignite je kako biste uklonili dva zavrtnja.
- 2 U momentu podizanja oba donja dela prednje maske možete čuti karakterističan zvuk vađenja maske, u tom trenutku je prednja maska odvojena.
- 3 Nakon toga spustite malo ovu masku i odvojite vezni kabl od proizvoda.

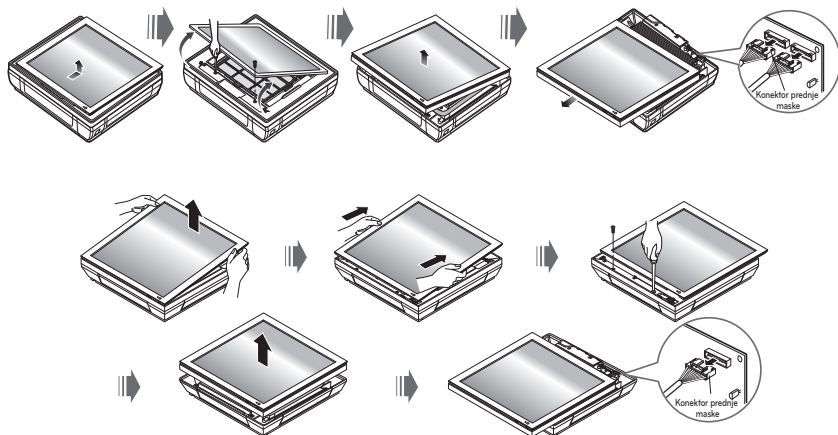

Uklonite poklopac sa bočnog otvora za cevi

- 1 Uklonite dva zavrtnja (za pričvršćavanje poklopca za cev)
- 2 Povucite nagore poklopac sa otvora za cev sa strane na kojoj želite da je priključite da biste odvojili poklopac.
- 3 U slučaju da je smer povezivanja levo ili desno, provucite kroz bočni otvor.

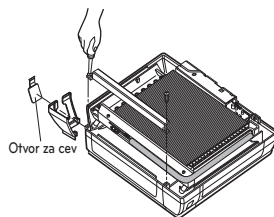

⚠ OPREZ

Kada uklonite poklopac, isecite hrapavu ivicu radi bezbednosti.

⚠ NAPOMENA

Kada vezna cev prolazi kroz zadnji zid, ne uklanjajte rupu.

Spajanje odvodnog creva

- 1 Uklonite gumeni čep sa otvora gde želite da imate odvod.
- 2 Kao što je prikazano na sledećoj slici, uvucite odvodno crevo u držač i povežite odvodno crevo sa nastavkom.

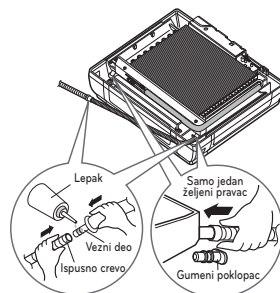

Postavljanje mape vodiča za instalaciju i fiksiranje unutrašnje jedinice (samo ART COOL tip)

Stavite mapu vodiča za instalaciju na željenu površinu.

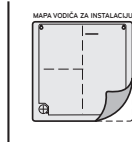

Načinite rupu prečnika 6 mm i dubine 30-35 mm prilikom bušenja rupe za pričvršćivanje.

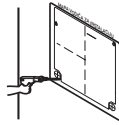

Pritegnite četiri plastična zavrtnja u izbušene otvore.

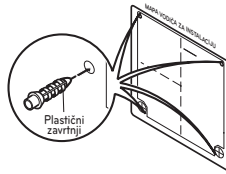

Zakačite otvor na proizvodu za gornje zavrtnje.

(Kada to završite, uklonite mapu)

(Upozorenje na pad)

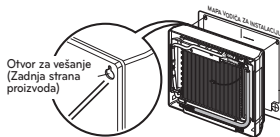

Blago pritisnite da biste proverili da proizvod čvrsto stoji.

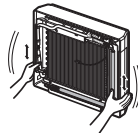

Podesite nivo pomoću libele i pričvrstite na zid radi reference za instalaciju.

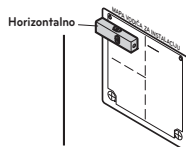

Izbušite rupu za veznu cev u prečniku od $\varnothing 65\text{mm}$. (U slučaju bušenja zadnje površine)

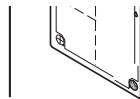

Pogledajte br. 5 na ovoj strani prilikom bušenja rupe na zidu.

Prvo, pritegnite dve tačke gornjeg dela zavrtnjima. (Ostavite 10 mm kako bi proizvod mogao da visi)

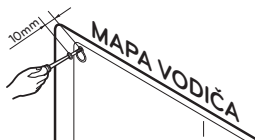

Pritegnite donje delove nakon podešavanja otvora proizvoda plastičnim zavrtnjima, a zatim dobro pričvrstite gornje zavrtnje.

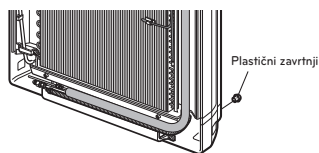

Ukoliko je sve u redu, povežite cev i kabl. (Referenca priručnika za instalaciju)

Izbušite rupu u zidu

Izbušite rupu za cev pomoću burgije za vađenje jezgra $\varnothing 65\text{mm}$.

Izbušite rupu sa leve ili desne strane tako da rupa bude malo nagnuta ka spoljnoj strani.

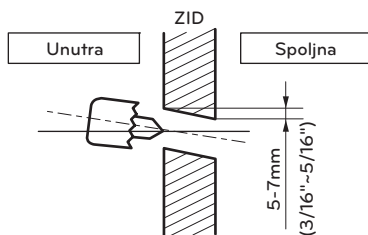

INSTALACIJA OŽIČENOG DALJINSKOG UPRAVLJAČA

1 Pričvrstite daljinski upravljač pomoću dostavljenih zavrtnja nakon postavljanja montažne ploče na željenom mestu.

- Prilikom postavljanja montažne ploče, vodite računa da je ne iskrivi, zato što će onda i daljinski biti pogrešno postavljen. Postavite kućište daljinskog upravljača što je moguće bliže ploči.

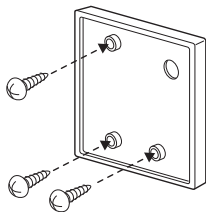

2 Možete postaviti kabl ožičenog daljinskog upravljača u tri pravca.

- Smer postavljanja: kroz zid, gore, desno
- Ako postavljate kabl daljinskog upravljača u gornjem desnom uglu, postavite ga nakon uklanjanja žleba za vodiču kabela.

* Uklonite vodiču izduženim alatom.

- ① Uvođenje kabela u zid
- ② Vodiča sa gornje strane
- ③ Vodiča sa desne strane

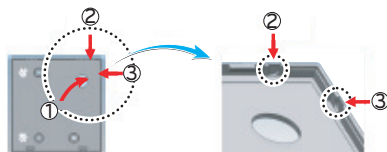

<Žlebovi za kabl>

3 Postavite gornji deo daljinskog upravljača na montažnu ploču pričvršćenu na površini zida, kao na slici ispod, a zatim ga povežite sa montažnom pločom pritiskom donjeg dela daljinskog upravljača.

- Proverite da daljinski potpuno prijanja montažnoj ploči sa gornje, donje, desne i leve strane.

<Redosled povezivanja>

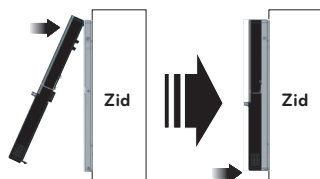

Kada želite da uklonite daljinski upravljač sa zida, uvucite odvijač u otvor sa donje strane, a zatim ga okrenite u smeru kazaljki na satu i daljinski upravljač će se odvojiti od zida.

- Postoje dva otvora sa donje strane. Odvojite jedan po jedan.
- Prilikom odvajanja, vodite računa da ne oštetite unutrašnje delove.

<Redosled odvajanja>

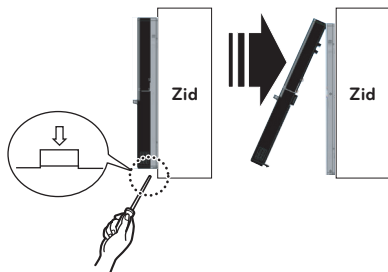

4 Povežite unutrašnju jedinicu i daljinski upravljač pomoću kablja.

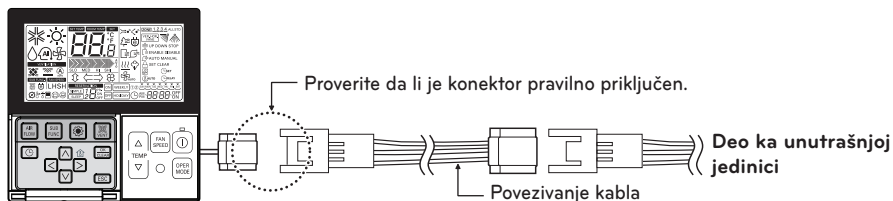

5 Koristite produžni kabl ako je rastojanje između daljinskog upravljača i unutrašnje jedinice više od 10m.

⚠ OPREZ

Kada postavljate daljinski upravljač, nemojte ga ukopavati u zid. (To može da dovede do oštećenja senzora za temperaturu.)

Nemojte postavljati kabl dužine 50m ili više. (To može da dovede do greške u komunikaciji.)

- Kada postavljate produžni kabl, proverite smer povezivanja konektora na kraju ka daljinskom upravljaču i na kraju ka proizvodu radi pravilne instalacije.
- Ako postavite produžni kabl u suprotnom smeru, konektor neće biti priključen.
- Specifikacija produžnog kablja: 2547 1007 22# 2 jezgro 3 zaštita 5 ili bolja.

Postavljanje ožičenog daljinskog upravljača

- Pošto je senzor sobne temperature u daljinskom upravljaču, kutiju daljinskog upravljača treba postaviti na mestu udaljenom od direktne sunčeve svetlosti, velike vlažnosti vazduha i direktnom strujanju hladnog vazduha kako bi se održala odgovarajuća sobna temperatura. Postavite daljinski upravljač na oko 1,5 m iznad poda u prostoru sa dobrom cirkulacijom vazduha sa prosečnom temperaturom.

Nemojte postavljati daljinski upravljač na mestima gde ima sledećeg:

- Promaje ili je to mrtva tačka iza vrata i u uglovima;
- Toplog ili hladnog vazduha iz cevi;
- Toplote koja zrači od sunca ili uređaja;
- Skrivenih cevi i dimnjaka;
- Nekontrolisanih mesta, poput spoljnih zidova iza daljinskog upravljača.
- Ovaj daljinski upravljač ima LED ekran sa sedam segmenata.
Da bi LED lampice na displeju daljinskog upravljača bile lepo prikazane, daljinski upravljač treba postaviti pravilno, kao što je prikazano na sl. (Standardna visina je 1,2~1,5 m od poda.)

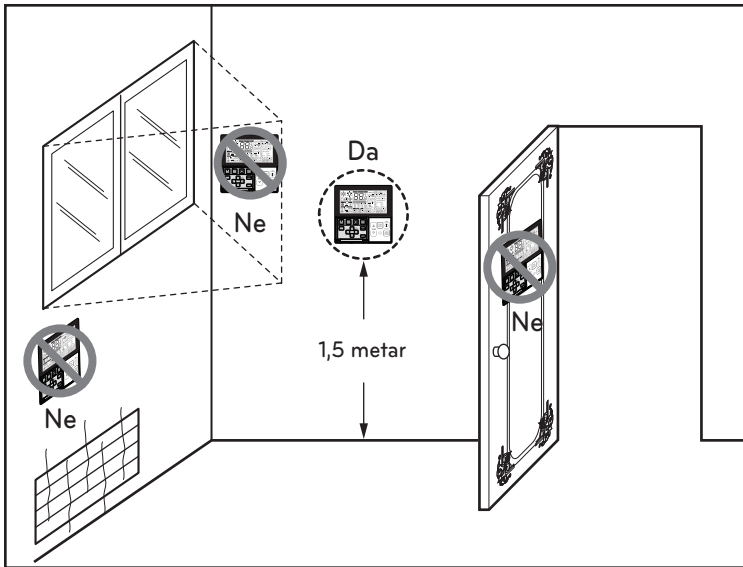

Sl. 1 Standardne lokacije za postavljanje daljinskog upravljača

SPAJANJE I POVEZIVANJE CEVI

Spajanje cevi

Glavni uzrok curenja gasa je greška u spajanju cevi. Pravilno izvršite spajanje cevi u sledećem postupku.

Isecite cevi i kabl

- Koristite pribor za spajanje cevi ili cevi koje ste sami kupili.
- Izmerite rastojanje između unutrašnje i spoljne jedinice.
- Cevi isecite na malo veću dužinu od te koje ste izmerili.
- Isecite kabl da bude 1,5 m duži od dužine cevi.

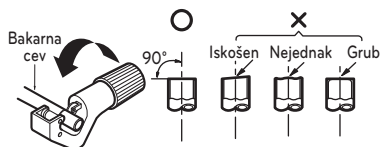

Uklanjanje opiljaka

- Uklonite sve opiljke sa preseka cevi.
- Postavite kraj bakarne cevi nadole dok uklanjate opiljke kako ne bi pali u cev.

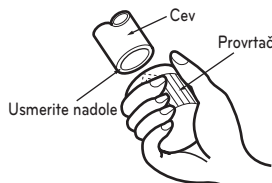

Postavljanje navrtke

- Uklonite navojne matice sa unutrašnje i spoljne jedinice, zatim ih stavite na cev sa koje ste uklonili sve opiljke. (Ne možete da ih stavite nakon spajanja cevi.)

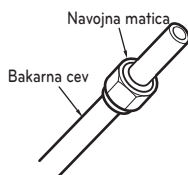

Spajanje cevi

- Izvršite spajanje cevi pomoću alata za spajanje kako je prikazano ispod.

Spoljni prečnik		A
mm	inč	mm
Ø6.35	1/4	1.1~1.3
Ø9.52	3/8	1.5~1.7
Ø12.7	1/2	1.6~1.8
Ø15.88	5/8	1.6~1.8
Ø19.05	3/4	1.9~2.1

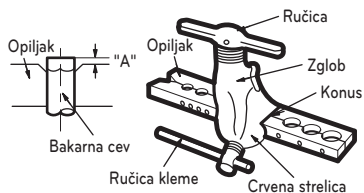

Čvrsto postavite bakarnu cev u kalup u dimenzijama prikazanim u tabeli ispod.

Provera

- Pogledajte da li ste spajanje izvršili kao na slici ispod.
- Ako primetite da je spoj oštećen, isecite spojeni deo i ponovo izvršite spajanje.



Povezivanje cevi - unutrašnje

Pripremite cevi za unutrašnju jedinicu i ispusno crevo za postavljanje kroz zid.

- 1 Postavite unutrašnju cev i ispusno crevo sa zadnje leve ili desne strane.

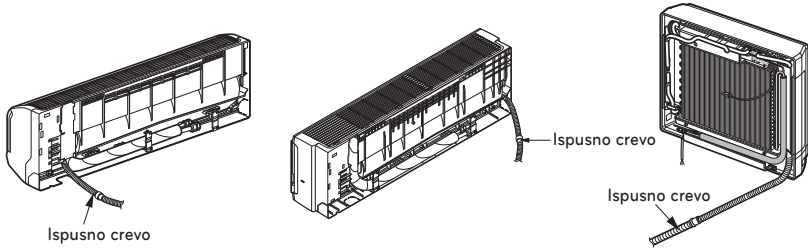

- 2 Trakom povežite cev, ispusno crevo i vezni kabl. Vodite računa da ispusno crevo bude postavljeno na dnu ovih povezanih cevi. Ako ga postavite sa gornje strane, posuda za sakupljanje vode može se prolići unutar jedinice.

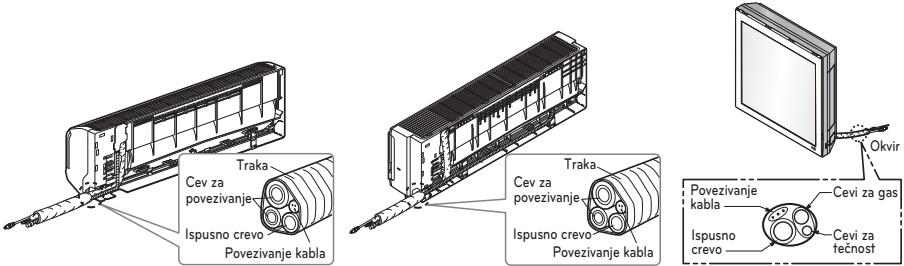

OPREZ

Ako je ispusno crevo usmereno kroz prostoriju, izolujte ga nekim izolacionim materijalom* tako da kapanje kondenzovane vode ne ošteti nameštaj ili podove.

*Preporučuje se polietilenska pena ili nešto slično.

Postavljanje unutrašnje jedinice

Zakačite unutrašnju jedinicu na gornji deo montažne ploče.

(Prislonite dve kuke sa gornje strane unutrašnje jedinice uz gornju ivicu montažne ploče.)

Proverite da li kuke potpuno prijanjaju na montažnu ploču pomeranjem ulevo i udesno.

Pritisnite donju levu i desnu stranu jedinice uz montažnu ploču dok kuke ne uđu u svoja ležišta (čućete klik).

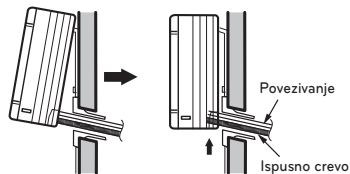

Povezivanje cevi sa unutrašnjom jedinicom i ispusnog creva sa ispusnom cevju

- Poravnajte centar cevi i pričvrstite navojnu maticu rukom.

- Pritegnite navojnu maticu ključem.

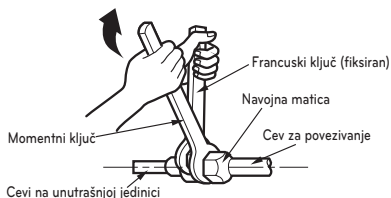
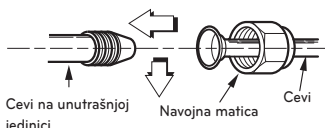

- Kada produžavate odvodno crevo kod unutrašnje jedinice, priključite odvodnu cev.

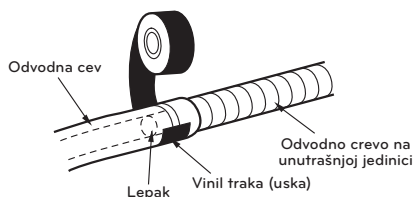
**Obmotajte izolacionu traku oko dela koji ste povezali.**

- Izolacionu traku umotajte i oko izolacionog materijala oko unutrašnje cevi. Povežite ih vinil trakom da nema rastojanja između njih.

- Umotajte vinil trakom deo koji ide uz deo kućišta oko cevi sa zadnje strane.

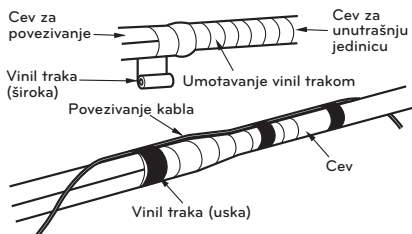
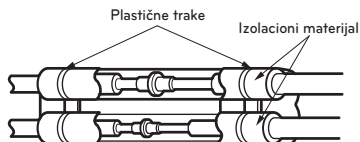

- Vinil trakom umotajte cev i ispusno crevo u onom delu koji ulazi u zadnji deo kućišta gde je otvor za cev.

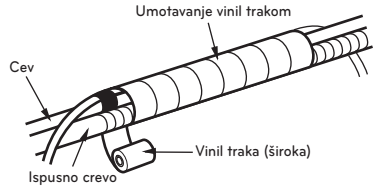

! OPREZ

Informacije o postavljanju (cevi sa desne strane) Za desno povezivanje cevi, pratite sledeća uputstva.

Pravilno

Pritisnite gornji deo spojnice i polako rasklopite cev nadole.

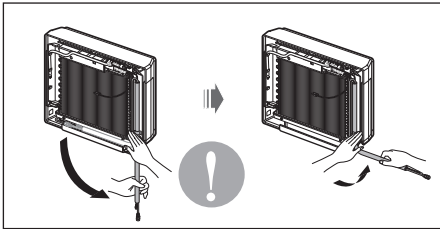

Pogrešno

Savijanjem udesno pa ulevo može dovesti do oštećenja cevi.

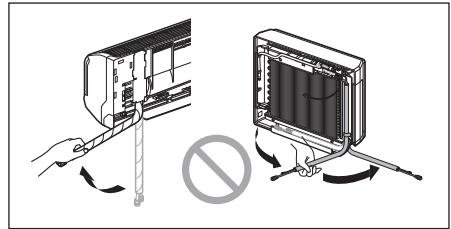

Povezivanje cevi - spoljno

Poravnajte centar cevi i pričvrstite navojnu maticu rukom.

Red povezivanja cevi

- 1) SOBA A~E bočna cev za gas
- 2) SOBA A~E bočna cev za tečnost

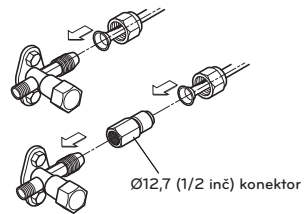

Na kraju pritegnite navojnu maticu moment ključem dok se ne čuje klik.

- Prilikom pritezanja navojne matice moment ključem, vodite računa da smer pritezanja bude isti kao onaj koji je označen na ključu.

Spoljni prečnik		Обртни момент N·m
mm	inč	
Ø6.35	1/4	16±2
Ø9.52	3/8	38±4
Ø12.7	1/2	55±6
Ø15.88	5/8	75±7
Ø19.05	3/4	110±10

Spoljna jedinica

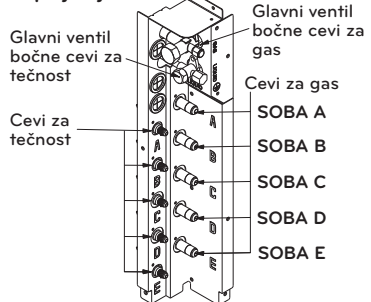

- Za jedinice sa kapacitetom većim od 48 kBTu/h, povezivanje cevi je moguće u četiri smera. (Pogledajte sliku 1)
- Kada vršite priključivanje nadole, izvadite poklopac otvora sa donje strane. (Pogledajte sliku 2)

Sprečavanje ulaska stranih tela (slika 3)

- Zatvorite otvore gitom ili izolacionim materijalom (koji sami kupujete) da biste zatvorili sve šupljine, kao na slici 3.
- Insekti ili male životinje koji uđu u spoljnu jedinicu mogu izazvati kratak spoj.

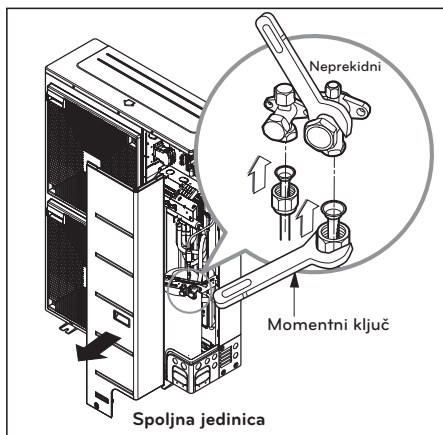

<Slika 1>

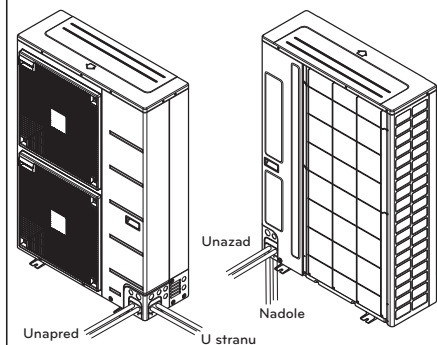

<Slika 3>

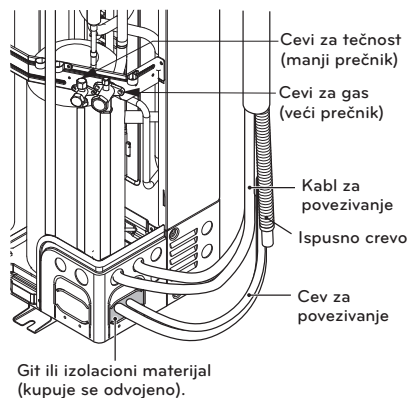

<Slika 2>

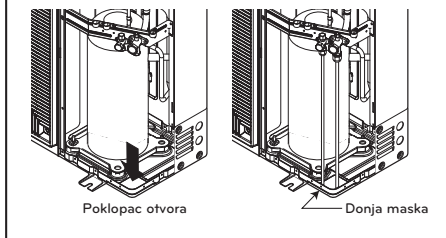

Bočna

[jedinica:mm]

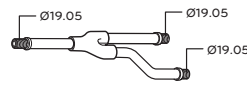
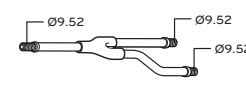
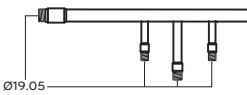
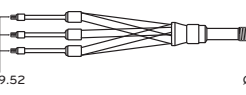
Model	Cev za gas	Cev za tečnost
PMBL5620		
PMBL1203F0		

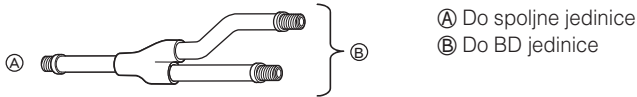
Y cevni ogranak

Pobrinite se da su cevi ogranka prikačene vertikalno. (pogledajte dijagram ispod.)

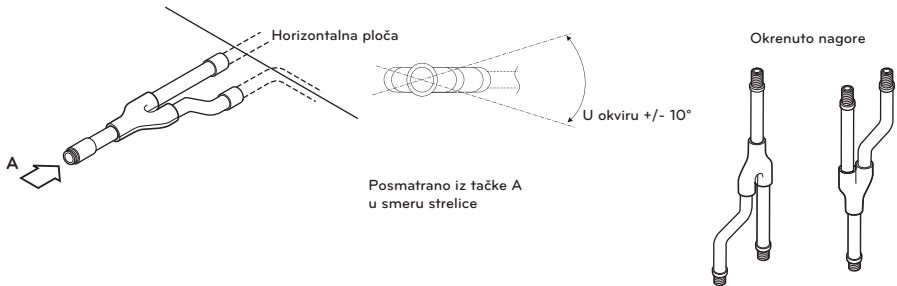

Cev ogranka treba izolirati izolatorom koji se nalazi u svakom priboru.

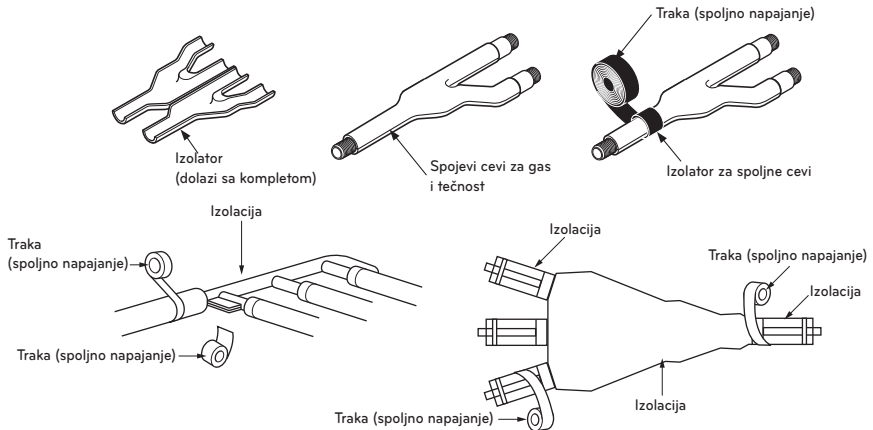

Instalacija glavne jedinice

(1) Spušteni plafonski tip

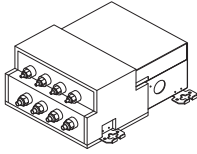

(2) Zidni tip

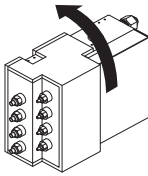

! NAPOMENA

- Ova jedinica ima dva različita tipa instalacije. (1) spuščeni plafonski tip i (2) zidni tip.
- Izaberite odgovarajući šablon instalacije prema lokaciji instalacije.
- Lokacija instalacije štampane table za električne instalacije se može promeniti. Pratite proceduru naznačenu u odeljku „POVEZIVANJE ELEKTRIČNIH INSTALACIJA“ kako biste promenili

Spušteni plafonski tip

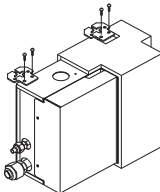
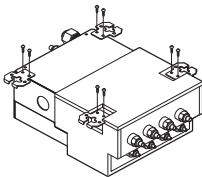

Postupak

- 1 Pričvrstite pribavljeni metal za vešanje sa dva zavrtnja. (4 lokacije ukupno).
- 2 Korišćenjem sistema umetanja anker zavrtnja u rupu, okačite zavrtnj za vešanje.

3 Instalirajte šestougaoni navrtanj i ravni držač (koji sami kupujete) na zavrtnj za vešanje kao što je prikazano na slici, i okačite glavnu jedinicu da visi na metalu za vešanje.

4 Nakon nivelisanja jedinice, zategnite šestougaonu navrtku.

* Nagib uređaja ne sme prevazilaziti $\pm 5^\circ$ sa prednje i zadnje strane i sa leve i desne strane.

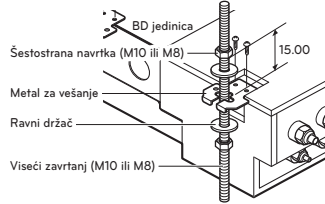

Zidni tip

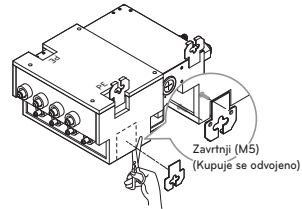

Postupak

- 1 Pričvrstite pribavljeni metal za vešanje sa dva zavrtnja. (3 lokacije ukupno).
- 2 Nakon što proverite da je jedinica nivelisana, pričvrstite jedinicu pribavljenim drvenim zavrtnjima.

* Nagib uređaja ne sme prevazilaziti $\pm 5^\circ$ sa prednje i zadnje strane i sa leve i desne strane.

* Blokirajte delove otvora za vešanje (2 mesta) pomoću izolatora PE nakon postavljanja vešalice.

! OPREZ

- Kada je zavrtnj postavljen u rupu za zavrtnje na glavnoj jedinici, pobrinite se da ili da ga ponovo ukucate ili da ga pokrijete aluminijumskom trakom. (Radi sprečavanja kondenzacije.)
- Instalirajte jedinicu sa stranom za plafon okrenutom nagore.
- Ne instalirajte blizu spavaćih soba. Ponekad se čuje zvuk rashladnog sredstva koje prolazi kroz cevi.

POVEZIVANJE KABLA IZMEĐU UNUTRAŠNJE I SPOLJNE JEDINICE

Povežite kabl sa unutrašnjom jedinicom

Priključite kabl u unutrašnju jedinicu povezivanjem žica u priključke na kontrolnoj tabli jednu po jednu isto kao prilikom povezivanja sa spoljnom jedinicom. (Vodite računa da boja žica na spoljnoj jedinici i broj priključaka bude isti i na unutrašnjoj jedinici.)

Žica za uzemljenje treba da bude duža od ostalih žica.

Dijagram napajanja ne može se promeniti bez posebnog obaveštenja.

Prilikom instalacije, pogledajte dijagram napajanja iza prednje maske unutrašnje jedinice i dijagram za žičano povezivanje na kontrolnom poklopcu u unutrašnjoj jedinici.

⚠ OPREZ

- Dijagram napajanja ne može se promeniti bez posebnog obaveštenja.
- Vodite računa da žice povežete kao na dijagramu za žičano povezivanje.
- Žice povežite čvrsto, tako da ne mogu da se lako izvuku.
- Žice povežite po bojama koje su označene na električnoj šemi.

2 Jedinica

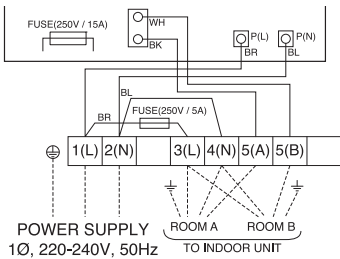

3 Jedinica

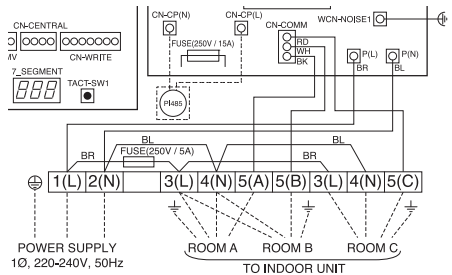

4 Jedinica

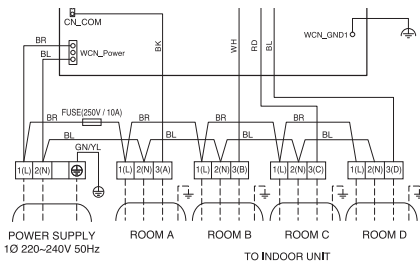

5 Jedinica

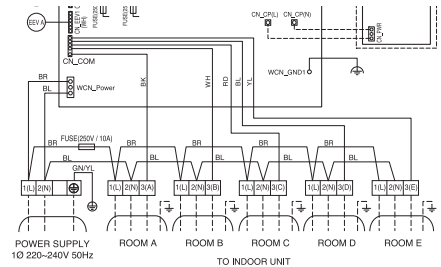

5 Jedinica

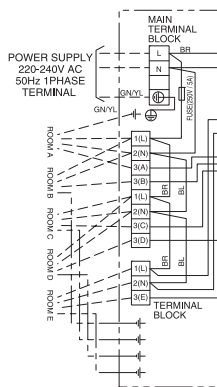

7~9 Jedinica (1Ø)

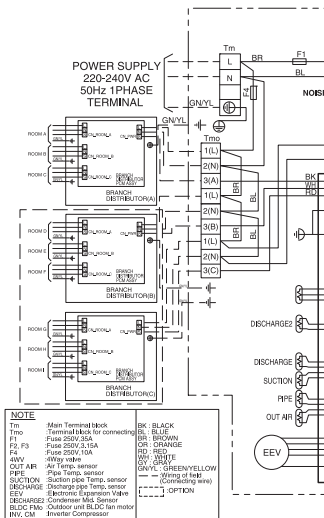

7~9 Jedinica (3Ø)

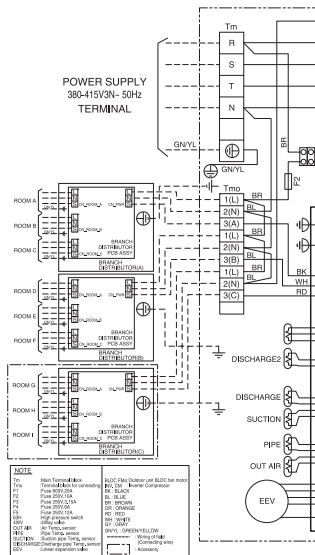

SRPSKI

OPREZ

Povežite prekidač za napajanje između izvora napajanja i jedinice kako je prikazano ispod.

Glavni izvor napajanja

Klima uređaj

Prekidač za napajanje
Koristite prekidač za napajanje ili osigurač sa odlaganjem.

OPREZ

Kabl za napajanje povezan na spoljnu jedinicu mora biti u skladu sa sledećim specifikacijama (Tip kabla koji je odobrio HAR ili SAA).

Faza	1Ø										3Ø		
Kapacitet (kBTu/h)	14	16	18	21	24	27	30	40	48	56	42	48	56
NORMALNI POPREČNI PRESEK	2.5	2.5	2.5	2.5	2.5	2.5	2.5	3.5	4.0	4.0	2.5	2.5	2.5
Tip kabla	H07RN-F												

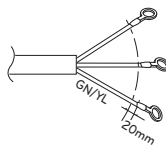

Kabl za povezivanje unutrašnje i spoljne jedinice mora da ispunjava sledeće specifikacije: (U okviru ove opreme se nalazi i set kablova koji je u skladu sa nacionalnim propisima).

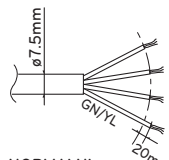

NORMALNI POPREČNI PRESEK 0,75mm²

Priključite kabl u spoljnu jedinicu

- 1 Olabavite zavrtnje da uklonite kontrolni poklopac sa jedinice.
Povežite žice u priključke na kontrolnoj tabli, jednu po jednu, na sledeći način.
- 2 Pričvrstite kabl na kontrolnoj tabli pomoću držača (fiksatora).
- 3 Pomoću zavrtnja pričvrstite kontrolni poklopac u prvobitni položaj.
- 4 Između izvora napajanja i jedinice postavite prekidač za napajanje odobrenog proizvođača.
Morate postaviti uređaj za prekid napajanje koji će pravilno isključiti sve linije.

Spoljna jedinica

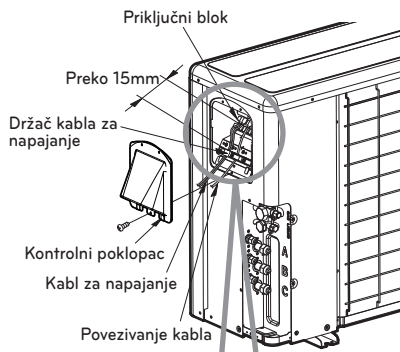

Olabavite zavrtnj na prekidaču

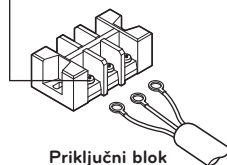

1Ø Modeli

Kapacitet (kBTu/h)	14	16	18	21	24	27	30	40	48	56
Prekidač za napajanje (A)	15	15	20	20	25	25	25	30	40	40

3Ø Modeli

Kapacitet (kBTu/h)	42	48	56
Prekidač za napajanje (A)	20	20	20

OPREZ

Nakon potvrđivanja navedenih uslova, pripremite kablove na sledeći način:

- 1 Uvek namenite posebni izvor napajanja za klima uređaj. Što se tiče načina povezivanja žica, pratite dijagram za napajanje koji se nalazi sa unutrašnje strane kontrolnog poklopa.
- 2 Čvrsto pritegnite zavrtnje na priključcima da se ne olabave. Nakon pritezanja, lagano povucite žice da proverite da se ne pomeraju. (Ako nisu dovoljno pritegnuti, jedinica neće raditi pravilno ili može doći do paljenja žica.)
- 3 Specifikacija izvora napajanja.
- 4 Proverite da li je dovoljno električno napajanje.
- 5 Vodite računa da početni napon bude veći od 90 procenata od predviđenog napona označenog na identifikacionoj pločici.
- 6 Proverite da li je debljina kabla kao ona koja je navedena u specifikaciji za izvor napajanja. (Naročito obratite pažnju na odnos dužine i debljine kabla.)
- 7 Nemojte postavljati prekidač za uzemljenje na mokrom ili vlažnom mestu.
- 8 Usled pada napona može doći do sledećeg:
Vibriranja magnetnog prekidača, što može da ošteti kontaktnu tačku, izbacivanje osigurača, prekid normalnog rada usled preopterećenja.
- 9 Prekidač napona je deo fiksne žičane veze i ima vazdušni prekid od najmanje 3mm na svakom aktivnom provodniku (fazi).
- 10 Kabl za napajanje povezan sa jedinicom mora da ispunjava sledeće specifikacije:

Mere predostrožnosti prilikom postavljanja kablova za napajanje

Koristite okrugle priključke za pritisak za priključivanje u priključni blok za napajanje.



Kada nijedan nije dostupan, sledite ova uputstva.

- Nemojte povezivati kablove različite debljine u priključni blok. (Tanji kabl za napajanje može izazvati prekomerno zagrevanje.)
- Kada povezujete kablove iste debljine, sledite sliku ispod.

Povežite žice iste debljine sa obe strane.

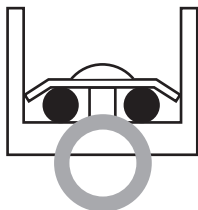

Zabranjeno je da se povezuju dve na istoj strani.

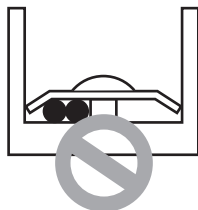

Zabranjeno je da se povezuju žice različite debljine.

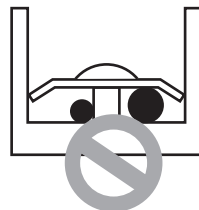

- Kod povezivanja kablova, koristite određene kablove za napajanje i povežite čvrsto, zatim pričvrstite kako bi sprečili uticaj spoljnog pritiska na priključni blok.
- Koristite odgovarajući odvijač radi pritezanja priključnih zarvtnja. Šrafciiger sa malim vrhom će proklizati i biće nemoguće zategnuti na odgovarajući način.
- Preterano zatezanje priključnih zarvtnja ih može slomiti.

Povezivanje električnih vodova

- Povežite cevi za rashladno sredstvo i električne vodove na odgovarajuće portove u skladu sa odgovarajućim slovima (A, B i C) na ovoj jedinici.
- Sledite uputstva sa pločice sa imenima električnih vodova da biste spojili žice unutrašnjih/spoljnih jedinica sa brojevima priključne ploče. (1, 2 i 3) Uvek fiksirajte zavrtnjem za uzemljenje svaku žicu uzemljenja posebno. (Pogledajte dole datu sliku.)
- Nakon završetka povezivanja vodova, pričvrstite spoljni zaštitni sloj klemama za vodove. Klema za vodove unutrašnje jedinice je deo opreme. Pratite sledeću proceduru radi instalacije.
- Pogledajte dijagram za napajanje na kontrolnom poklopcu unutar spoljne jedinice.

! NAPOMENA

Brojevi priključne table su poredani odozgo nadole u nizu 1, 2 i 3.

U slučaju 3 sobe

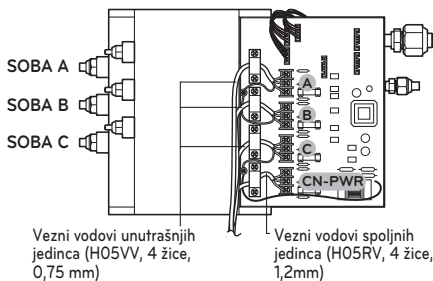

! UPOZORENJE

Ne koristite vodove obmotane trakom, zategnute žice, produžne kablove ili „starbust“ veze, pošto mogu izazvati pregrejavanje, strujni udar ili požar.

- 1 Uklonite kontrolni poklopac. Olabavite zavrtnje i povucite poklopac u smeru strelice.

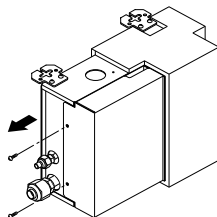

- 2 Povezivanje električnih vodova prema dijagramu električne šeme na kontrolnom poklopcu spoljne jedinice. Napravite prostor od 300 mm kako bi mogli da izvadite skup višeprovodničkih kablova. Pričvrstite vodove klemama za žice (4 lokacije).

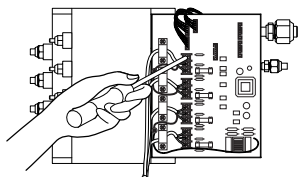

- 3 Namestite poklopac u smeru strelice, a zatim zategnite zavrtnje.

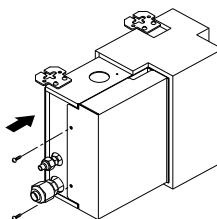

PROVERAVANJE DRENAŽE I FORMIRANJE CEVI

Provera ispusta vode

Za proveru ispuštanja vode

- 1 Nalijte čašu vode na isparivač.
- 2 Proverite da li voda teče kroz odvodno crevo unutrašnje jedinice bez curenja i izlazi kroz otvor za ispušt.

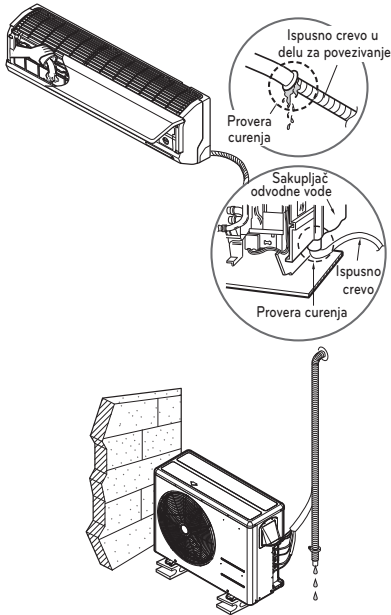

- 2 Nemojte ispusno crevo postavljati ovako.

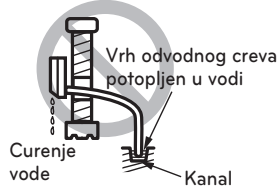
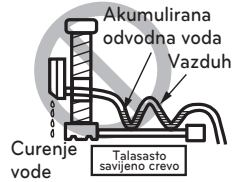
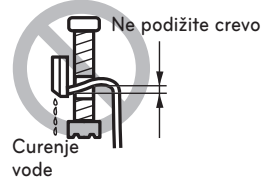

Postavljanje odvodnog creva

- 1 Odvodno crevo treba da bude okrenuto nadole radi lakog oticanja vode.



Formiranje cevi

Cevi formirajte umotavanjem priključnog dela unutrašnje jedinice izolacionim materijalom i pričvršćivanjem pomoću dve vrste vinil trake.

- Ako želite da priključite još jedno ispusno crevo, kraj ispusnog creva treba biti postavljen iznad zemlje.

Pravilno pričvrstite ispusno crevo.

U slučajevima kada je spoljna jedinica postavljena ispod unutrašnje, uradite sledeće:

- 1 Trakom umotajte cevi, ispusno crevo i kabl odozdo nagore.
- 2 Umotanu cev pričvstite za spoljni zid pomoću držača ili nečeg sličnog.

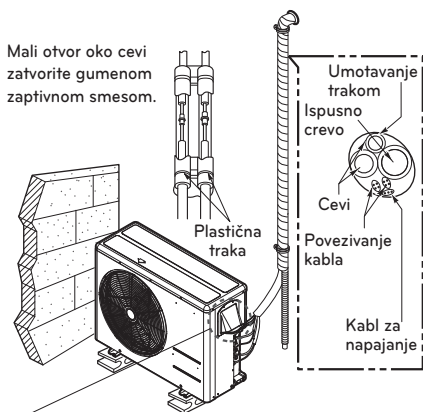

- Sakupljač je potreban da voda ne dopre u električne delove.

U slučajevima kada je spoljna jedinica postavljena iznad unutrašnje, uradite sledeće:

- 1 Trakom umotajte cev i kabl odozdo nagore.
- 2 Umotanu cev pričvstite za spoljni zid. Postavite sakupljač kako biste sprečili ulazak vode u prostoriju.
- 3 Cev pričvstite za spoljni zid pomoću držača ili nečeg sličnog.

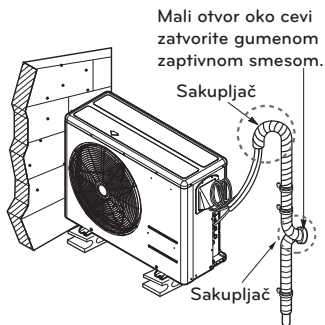

ISISAVANJE I PRAŽNJENJE VAZDUHA

Vazduh i vlaga koja se zadrži u rashladnom sistemu imaju nepovoljan uticaj kao što je pokazano ispod.

- Pritisak u sistemu raste.
- Radni napon raste.
- Efikasnost hlađenja (ili grejanja) se smanjuje.
- Vlaga u rashladnom sistemu može se zalediti i zatvoriti kapilarnu cev.
- Voda može izazvati koroziju delova u rashladnom sistemu.

Stoga, nakon pražnjenja sistema, napravite test curenja cevi između unutrašnje i spoljne jedinice.

Metod provere

Priprema

Proverite da li je svaka cev (i za tečnost i za gas) između unutrašnje i spoljne jedinice pravilno povezana i da li je izvršena provera svih kablova.

Uklonite poklopce servisnih ventila i gas i za tečnost na spoljnoj jedinici.

Proverite da li su servisni ventili i za gas i za tečnost na spoljnoj jedinici zatvoreni.

Test curenja

Priključite višestruki ventil (sa meračima pritiska) i cilindar za azot u ovaj servisni port sa crevima za punjenje.

OPREZ

Koristite ventil sa više ogranaka za test curenja. Ako vam nije dostupan, za tu svrhu koristite zaustavni ventil. Dugme „Hi“ na višestrukom ventilu mora uvek biti zatvoreno.

- Napunite sistem pod pritiskom ne višim od 550 P.S.I.G. suvim azotnim gasom i zatvorite cilindrični ventil kada merni uređaj očita 550 P.S.I.G. Zatim izvršite test curenja pomoću tečnog sapuna.

OPREZ

Da biste sprečili dopiranje azota u rashladni sistem u tečnom stanju, vrh cilindra mora biti viši od njegovog dna kada punite sistem pod pritiskom.

Obično se cilindar koristi u uspravnom položaju.

- Izvršite test curenja na svim sastavima cevi (unutrašnjim i spoljnim), kao i na servisnim ventilima za gas i tečnost. Balončići ukazuju na curenje. Obavezno obrišite sapunicu čistom krpom.
- Kada utvrdite da nema curenja na sistemu, otpustite pritisak azota odvijanjem priključka creva za punjenje na cilindru za azot. Kada se pritisak sistema smanji na normalan, isključite crevo sa cilindra.

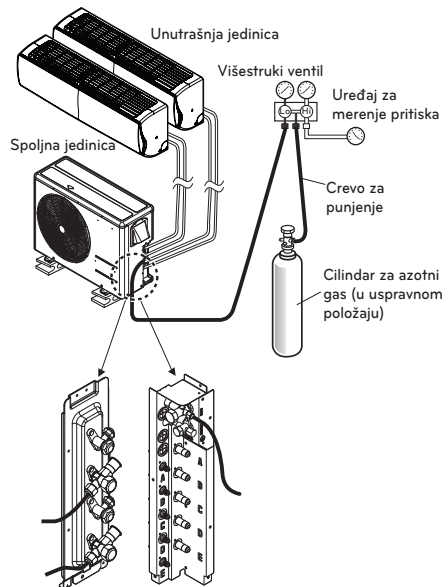

! UPOZORENJE

Koristite vakuumsku pumpu ili inertni (azot) gas kada testirate da li ima curenja ili kada čistite vazduhom. Ne kompresujte vazduh ili kiseonik i ne koristite zapaljive gasove. U suprotnom može doći do eksplozije ili požara.

- Postoji rizik od smrti, povrede, požara ili eksplozije.

Pražnjenje

- Priključite kraj creva za punjenje opisan u prethodnim koracima u vakuum pumpu da biste ispraznili cev i unutrašnju jedinicu. Proverite da li je „Lo“ prekidač višestrukog ventila otvoren. Zatim pokrenite vakuum pumpu. Vreme trajanja pražnjenja zavisi od dužine cevi i kapaciteta pumpe. Sledeća tabela pokazuje vreme potrebno za pražnjenje.

Potrebno vreme za pražnjenje kada se koristi pumpa od 30 gal/h.	
Ako je dužina cevi manja od 10m (33 stope)	Ako je dužina cevi veća od 10m (33 stope)
Manje od 0,5 Tora	Manje od 0,5 Tora

- Kada se postigne željeni vakuum, zatvorite „Lo“ prekidač višestrukog ventila i isključite vakuum pumpu.

Završetak postupka

- Pomoću ključa za servisni ventil okrenite ventil za tečnost suprotno od kazaljke na satu da potpuno otvorite ventil.
- Okrenite ventil za gas suprotno od kazaljke na satu da potpuno otvorite ventil.
- Lagano olabavite crevo za punjenje priključeno u servisni port za gas da oslobodite pritisak, a zatim uklonite crevo.
- Vratite navojnu maticu na mesto, a njen preklopnik na servisni port za gas i pritegnite navojnu maticu podesivim ključem. Ovaj postupak je veoma važan da bi se sprečilo curenje iz sistema.

- Vratite poklopce ventila za gas i tečnost i čvrsto ih pritegnite.

Ovako se završava postupak ispuštanja vazduha vakuum pumpom.

Klima uređaj je sada spreman za testiranje.

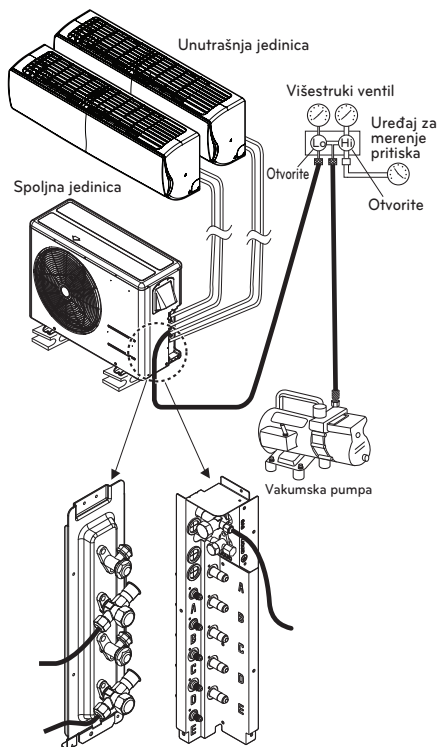

POSTAVLJANJE PREDNJE PLOČE (SAMO ART COOL TIP)

1 Prvo, dobro proverite poklopac bočnog sklopa, pričvrstite kabl za napajanje za donji žleb poklopcu levog bočnog otvora.

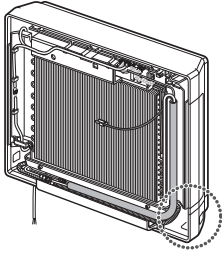

3 Zakačite kuku prednje maske u žleb nakon stezanja nižeg od 2 zavrtnja.

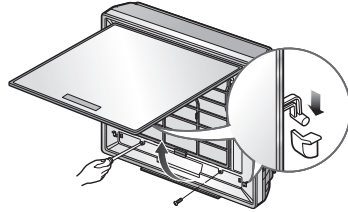

2 Sklopite povezujući glavni vod sa kontrolom, prvo pričvrstite gornji deo prednje maske, zatim uskladite sa donjim delom prednje maske.

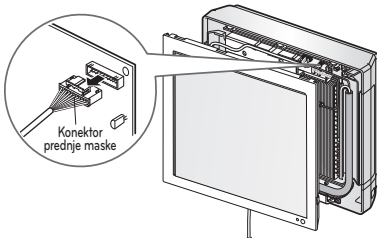
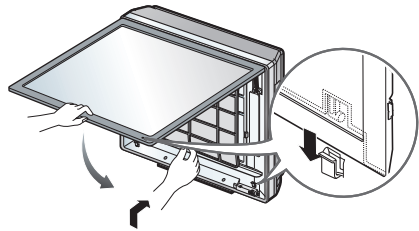
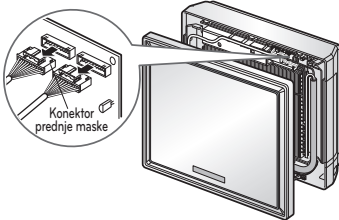

INSTALACIJA PI485

Pričvrstite PI485 PCB kao što je prikazano na slici.

Za detaljan metod instalacije pogledajte PI485 priručnik za instalaciju.

18k Btu/h, 21k Btu/h

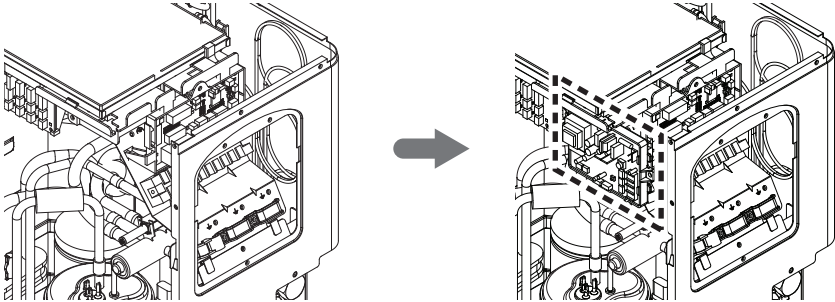

24k Btu/h, 27k Btu/h, 30k Btu/h

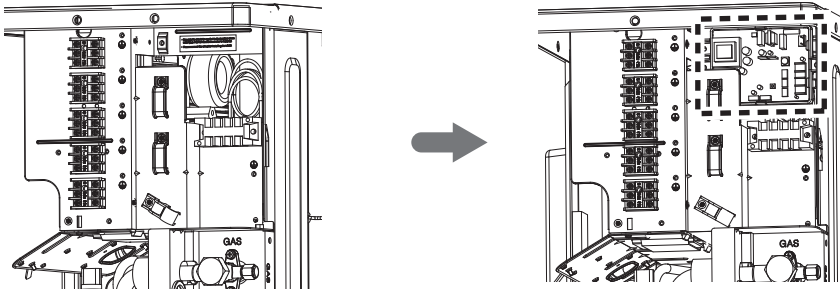

1Ø : 40k Btu/h, 48k Btu/h, 56k Btu/h

3Ø : 42k Btu/h, 48k Btu/h, 56k Btu/h

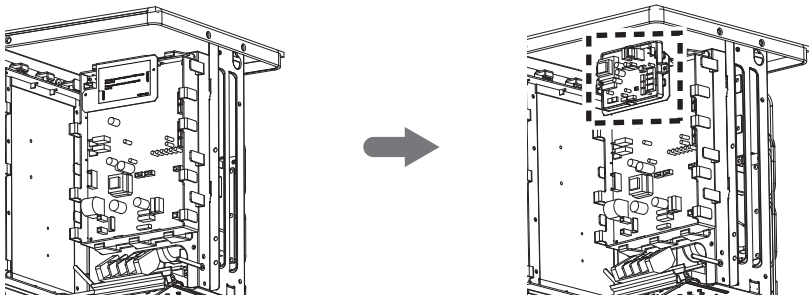

TESTIRANJE

- Proverite da li su pravilno povezane sve cevi i vodovi.
- Proverite da li su potpuno otvoreni bočni servisi ventili za gas i tečnost.

Pripremite daljinski upravljač

Uklonite poklopac pregrade za baterije povlačenjem u smeru prikazanom strelicom.

Umetnite nove baterije i proverite da li su (+) i (-) izvodi pravilno okrenuti.

Ponovo postavite poklopac u prvobitni položaj.

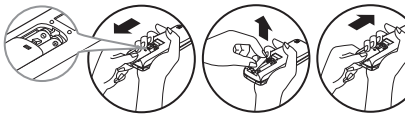

! NAPOMENA

- Koristite 2 AAA baterije (1,5 volt). Nemojte koristiti punjive baterije.
- Uklonite baterije iz daljinskog upravljača ako ne planirate da koristite sistem duže vreme.

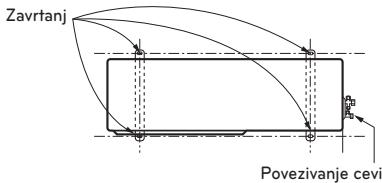

Procena rada

Uključite uređaj i ostavite ga da radi 15~20 minuta, a zatim proverite količinu rashladne tečnosti u sistemu:

- Izmerite pritisak servisnog ventila za gas.
- Izmerite temperaturu na ulazu i ispustu vazduha.
- Proverite da li je razlika između temperature usisnog i ispusnog vazduha veća od 8°C.

- Za referencu pogledajte dole dati pritisak gasa u optimalnim uslovima ispod. (Hlađenje)

Rashladna tečnost	Spoljna temp.	Pritisak servisnog ventila za gas.
R410A	35°C (95°F)	8.5~9.5kg/cm ² G (120~135 P.S.I.G.)

! NAPOMENA

Ako je izmereni pritisak viši od prikazanog, sistem je najverovatnije previše napunjen i treba ga ispustiti. Ako je izmereni pritisak niži od prikazanog, sistem je najverovatnije manje napunjen i treba ga dopuniti. Klima uređaj je sada spreman za korišćenje.

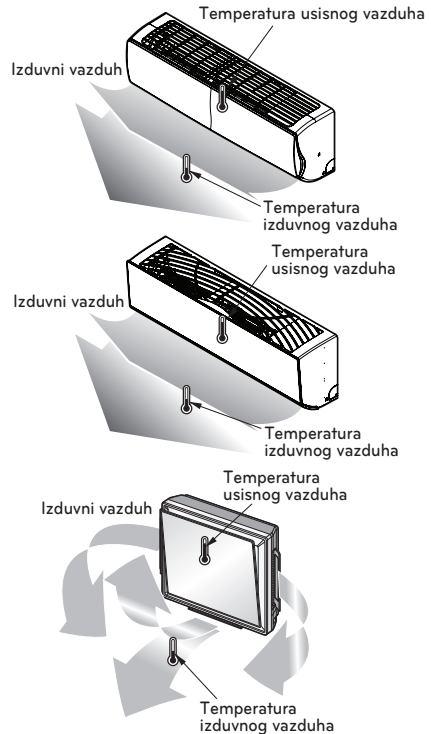

FUNKCIJA

Postavka preklopnog prekidača

Ukoliko podesite preklopni prekidač kada je uređaj uključen, izmenjena podešavanja neće biti primenjena.

Izmenjena podešavanja će biti primenjena isključivo kada se resetuje napajanje.

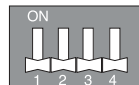

Preklopni prekidač	Funkcija
1 2 3 4	
	Normalan rad (nema funkcije)
	Brzo hlađenje
	Provera greške ožičenja
	Smanjenje potrošnje energije (korak 1)
	Smanjenje potrošnje energije (korak 2)
	Režim zaključavanja (hlađenje)
	Režim zaključavanja (grejanje)
	Režim noćnog tihog rada (korak 1)
	Režim noćnog tihog rada (korak 2)
	Režim zaključavanja (hlađenje) + Režim noćnog tihog rada (korak 1)
	Režim zaključavanja (hlađenje) + Režim noćnog tihog rada (korak 2)
	Režim zaključavanja (hlađenje) + Smanjenje potrošnje energije (korak 1)
	Režim zaključavanja (hlađenje) + Smanjenje potrošnje energije (korak 2)
	Režim zaključavanja (grejanje) + Smanjenje potrošnje energije (korak 1)
	Režim zaključavanja (grejanje) + Smanjenje potrošnje energije (korak 2)



UPOZORENJE

Kada postavite preklopni prekidač, trebalo bi da isključite sklopku ili napajanje uređaja.



OPREZ

- Uređaj neće raditi pravilno, osim ako odgovarajući preklopni prekidač nije ispravno podešen.
- Ako želite da postavite određenu funkciju, tražite od instalatera da pravilno podesi preklopni prekidač tokom instalacije.

14/16/18/21(1Ø) kBtu/h

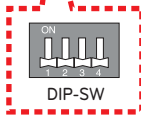
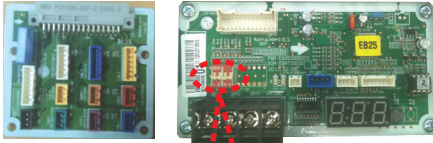
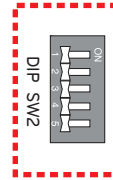
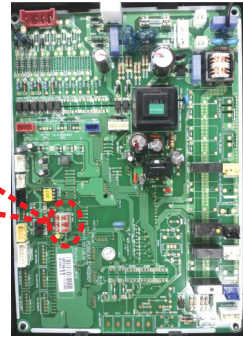
40/48/56(1Ø) kBtu/h
42/48/56(3Ø) kBtu/h

Brzo hlađenje

Dodavanje rashladnog sredstva tokom zime.

Precedura postavke

- 1 Postavite preklopni prekidač na sledeći način nakon isključenja napajanja:

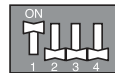

- 2 Resetujte napajanje.
- 3 Proverite da li je crvena LED ili PCB uključena tokom rada.
(Unutrašnja jedinica radi na silu.)
- 4 Dodajte određenu količinu rashladnog sredstva.

24/27/30(1Ø) kBtu/h

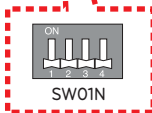
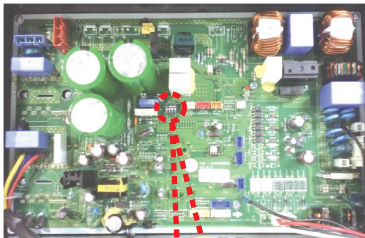

! OPREZ

- Kada je uključena zelena LED PCB-a, kompresor će se isključiti zbog niskog pritiska.
- Trebalo bi da vratite preklopni prekidač da bi radio normalno nakon završetka procedure.

Provera greške ožičenja

Možete da proverite da li je ožičenje ispravno urađeno ili nije.

Procedura postavke

- 1 Postavite preklopni prekidač na sledeći način nakon isključenja napajanja:



- 2 Resetujte napajanje.
- 3 Proverite da li je crvena LED ili PCB uključena tokom rada. (Unutrašnja jedinica radi na silu.)
- 4 Ako je ožičenje ispravno urađeno, biće upaljena zelena LED. Ako ožičenje nije ispravno urađeno, biće prikazano kao što je dato dole (prikazuje samo pogrešna povezivanja.)
 - Crvena LED: Broj cevi
 - Zelena LED: Broj žice (soba)

Primer)

Ako crvena LED zatreperi dva puta a zelena LED 3 puta, druga cev je spojena sa trećom sobom.

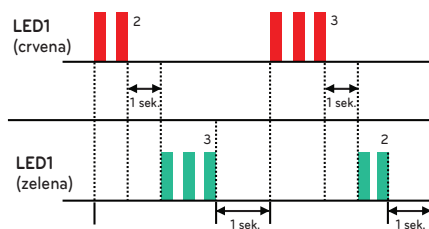

- 5 Trebalo bi da vratite preklopni prekidač da bi radio normalno nakon završetka provere greške ožičenja.



⚠ OPREZ

- Ako unutrašnja jedinica ne komunicira sa spoljnom, funkcija neće pravilno raditi.
- Prikazano je samo pogrešno ožičavanje. Trebalo bi da pravilno povežete kako bi uređaj radio.
- Ako su spoljna i unutrašnja temperatura preniske tokom zime, neće raditi funkcija provere greške ožičenja. (Crvena LED je upaljena)

Štednja potrošnje energije

Štednja potrošnje energije je funkcija koja omogućava efikasan rad smanjenjem vrednosti maksimalne potrošnje energije.

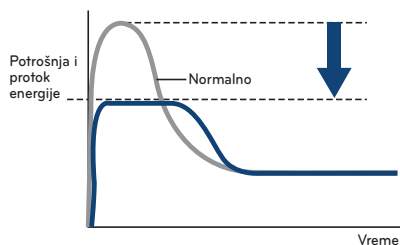

Procedura postavke

- 1 Postavite preklopni prekidač na sledeći način nakon isključenja napajanja:



Korak 1

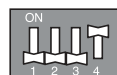

Korak 2

- 2 Resetujte napajanje.

Trenutni nivo štednje potrošnje energije.

Faza	1Ø										3Ø		
Model	14k	16k	18k	21k	24k	27k	30k	40k	48k	56k	42k	48k	56k
Korak 1(A)	8	8	9	9	12	13	15	22	24	26	7	8	9
Korak 2(A)	7	7	8	8	10	11	13	18	20	22	6	7	8

Štednja potrošnje energije sa režimom zaključavanja.

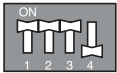

Štednja potrošnje energije (korak 1) + režim zaključavanja (hlađenje)

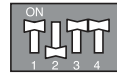

Štednja potrošnje energije (korak 1) + režim zaključavanja (grejanje)



Štednja potrošnje energije (korak 2) + režim zaključavanja (hlađenje)



Štednja potrošnje energije (korak 2) + režim zaključavanja (grejanje)

Režim noćnog tihog rada

Režim noćnog tihog rada smanjuje nivo buke spoljne jedinice menjajući frekvenciju komp. i brzinu ventilatora. Ova funkcija je aktivna tokom cele noći.

Procedura postavke

1 Postavite preklopni prekidač na sledeći način nakon isključenja napajanja:

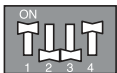

Korak 1

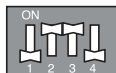

Korak 2

* Nivo buke: korak 1 > korak 2

2 Resetujte napajanje.

Režim noćnog tihog rada sa režimom zaključavanja

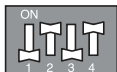

Režim zaključavanja (hlađenje) + Režim noćnog tihog rada (korak 1)

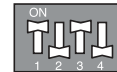

Režim zaključavanja (hlađenje) + Režim noćnog tihog rada (korak 2)

⚠ OPREZ

- Ako su frekvencija komp. i brzina ventilatora niski, kapacitet hlađenja može u skladu sa tim da se smanji.
- Ova funkcija je jedino dostupna u režimu hlađenja.
- Ako želite da zaustavite režim noćnog tihog rada, promenite preklopni prekidač.
- Ako je unutrašnja jedinica koja radi postavljena brzinom ventilatora „Power“ (velika brzina), režim noćnog tihog rada će se zaustaviti sve dok se ne promeni brzina ventilatora „Power“.

Režim zaključavanja

Procedura postavke

1 Postavite preklopnici prekidača na sledeći način nakon isključenja napajanja:

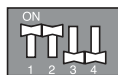

Isključivo režim hlađenja

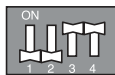

Isključivo režim grejanja

2 Resetujte napajanje.

Režim zaključavanja sa režimom noćnog tihog rada

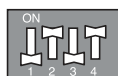

Režim zaključavanja (hlađenje) + Režim noćnog tihog rada (korak 1)



Režim zaključavanja (hlađenje) + Režim noćnog tihog rada (korak 2)

Štednja potrošnje energije sa režimom zaključavanja.



Režim zaključavanja (hlađenje) + Štednja potrošnje energije (korak 1)

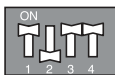

Režim zaključavanja (grejanje) + Štednja potrošnje energije (korak 1)



Režim zaključavanja (hlađenje) + Štednja potrošnje energije (korak 2)



Režim zaključavanja (grejanje) + Štednja potrošnje energije (korak 2)

PCB displej (samo model 14/16/18/21k)

Korisno je proveriti podatke ciklusa bez LGMV-a.

Metod rada

Svaki put kada pritisnete takt prekidač, informacije o ciklusu će biti prikazane na dole dati način.

* Kada se prikaže stranica1, naredna će biti prikazana stranica2.

Takt prekidač		Stavka	Prikaz		
14/16k	18/21k		Primer	stranica1	stranica2
-	1 Jednom	Nizak pritisak	890kpa	'LP'	'89'
-	2 Jednom	Visok pritisak	2900kpa	'HP'	'290'
1 Jednom	3 Jednom	Temp. pražnjenja	85°C	'DS'	'85'
2 Jednom	4 Jednom	Spoljna temp. kond.	-10°C	'CS'	'-10'
3 Jednom	5 Jednom	Temp. isisavanja	-10°C	'SS'	'-10'
4 Jednom	6 Jednom	Temp. vazduha spoljne jedinice	-10°C	'AS'	'-10'
5 Jednom	7 Jednom	Struja	15A	'A'	'15'
6 Jednom	8 Jednom	Napon	230V	'V'	'230'
7 Jednom	9 Jednom	Komp. Hz	100Hz	'F'	'100'
8 Jednom	10 Jednom	Napon DC linka	230V	'dc'	'230'



TACT-SW1

! UPOZORENJE

Kada pritisćete takt prekidač, koristite izolacioni materijal.

MAKS. BR. KOMBINOVANIH JEDINICA

Tip sa više cevi

Kapacitet (kBtu/h)	Maks. br. prostorija	Kapacitet kombinovanih unutrašnjih jed. (kBtu/h)	Maks. br. kombinovanih jedinica (kBtu/h)
14	2	5,7,9,12	21
16	2	5,7,9,12	24
18	3	5,7,9,12,18	30
21	3	5,7,9,12,18	33
24	4	5,7,9,12,18,24	39
27	4	5,7,9,12,18,24	41
30	5	5,7,9,12,18,24	48
40	5	5,7,9,12,18,24	52

Tip razdelnika

Faza	Kapacitet (kBtu/h)	Maks. br. prostorija	Kapacitet kombinovanih unutrašnjih jed. (kBtu/h)	Opseg kapaciteta za kombinovanje (kBtu/h)
1Ø	40	7	5, 7, 9, 12, 18, 24	16~52
	48	8	5, 7, 9, 12, 18, 24	19~63
	56	9	5, 7, 9, 12, 18, 24	23~73
3Ø	42	7	5, 7, 9, 12, 18, 24	16~54
	48	8	5, 7, 9, 12, 18, 24	19~63
	56	9	5, 7, 9, 12, 18, 24	23~73

Prilikom kombinovanja unutrašnjih jedinica indeks kapaciteta unutrašnjih jedinica mora biti manji od maksimalnog kapaciteta spoljne jedinice. Preporučujemo da izračunate kapacitet unutrašnjih jedinica kao što je prikazan ispod.

Ako ne poštujuete naše preporuke, biće problema kod postizanja sobne temperature, odnosno neke unutrašnje jedinice neće moći dovoljno da zagreju prostoriju u režimu grejanja.

NAČIN RAČUNANJA UKUPNOG KAPACITETA UNUTRAŠNJIH JEDINICA

Saberite kapacitet svih unutrašnjih jedinica, ali kapacitet unutrašnje jedinice statičnog plafonskog kanalskog tipa računa se 1,3 puta.

- Pr. 1 Spoljna jedinica : A9UW566FA3 (FM56AH) (maksimalni kapacitet povezanih jedinica 73kBtu)
 Unutrašnja jedinica:
 AMNH186BHA0[MB18AH], AMNH246BHA0[MB24AH], AMNH246BHA0[MB24AH] (18 + 24 + 24) x 1,3 = 66 x 1,3 = 85,8kBtu: ova kombinacija ima jedan problem:
- 2 Spoljna jedinica: FM56AH
 Unutrašnja jedinica:
 AMNH186BHA0[MB18AH], AMNH246BHA0[MB24AH], AMNH18GD5L0[MS18AH] (18 + 24) x 1,3 + 18 + 72,6: ova kombinacija može biti dobra

PRIRUČNIK ZA INSTALACIJU NA MORU

! OPREZ

- Klima uređaj ne treba postavljati na mestima gde ima korozivnih gasova, poput kiseline ili alkalnih gasova.
- Nemojte instalirati uređaj na mestima gde može biti direktno izložen morskome vetru (slanom vetru). To može da izazove koroziju proizvoda. Korozija, naročito na krilcima kondenzatora i isparivača, može da izazove kvar uređaja ili neefikasan rad.
- Ako spoljnu jedinicu postavljate u blizini mora, treba izbegavati direktno izlaganje morskome vetru. U suprotnom je potreban dodatni tretman protiv korozije izmenjivača toplote.

Izbor lokacije (spoljna jedinica)

Ako spoljnu jedinicu postavljate u blizini mora, treba izbegavati direktno izlaganje morskome vetru.

Postavite spoljnu jedinicu na strani suprotnoj od pravca duvanja vetra.

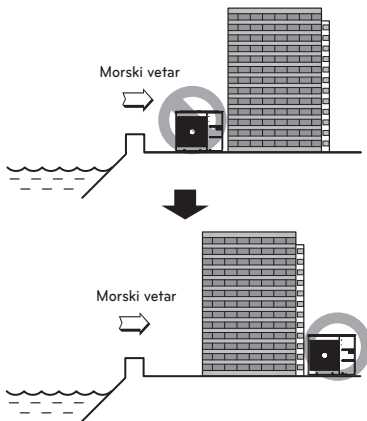

Ako spoljnu jedinicu postavljate u blizini mora, postavite zaštitu od vetra da ne bude izložena morskome vetru.

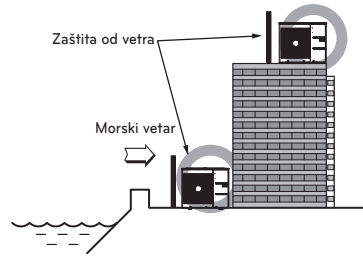

- Trebalo bi da bude jaka poput betona da bi šttila od morskog vetra.
- Visina i širina bi trebalo da budu preko 150% veći od spoljne jedinice.
- Treba ostaviti najmanje 70 cm prostora između spoljne jedinice i zaštite radi lakog strujanja vazduha.

Postavite sa odvodom sa tekućom vodom

- Montirajte na mesto sa odvodom sa tekućom vodom kako bi sprečili oštećenje usled pljuškova i izbegli često poplavljena područja.

- Povremeno (češće od jednom godišnje) vodom očistite čestice prašine ili soli koje se zadržavaju na izmenjivaču toplote.

SEZONSKI VETAR I OPREZ TOKOM ZIME

- Adekvatne mere su neophodne u snežnim područjima ili područjima oštre hladnoće zimi kako bi proizvod funkcionisao ispravno.
 - Pripremite se za sezonski vetar ili sneg zimi čak i u drugim područjima
 - Postavite usisni i ispusni kanal na način koji ne dozvoljava ulazak snega ili kiše.
 - Postavite spoljnu jedinicu na način koji ne dozvoljava direktan kontakt sa snegom.
- Ukoliko dođe do nagomilavanja snega i zamrzavanja usisnog otvora, može doći od kvara sistema.
- Ukoliko se instalira na snežnom području, postavite poklopac na sistem.
- Instalirajte spoljnu jedinicu na višu montažnu konzolu 50 cm iznad visine prosečnih snežnih padavina (godišnjih prosečnih snežnih padavina) ukoliko se instalacija vrši na području sa dosta snega.
 - Ukoliko dođe do nagomilavanja snega na gornjem delu spoljne jedinice za više od 10 cm, uvek uklonite sneg radi funkcionisanja.

- 1 Visina H okvira mora biti minimum 2 puta viša od visine snega a širina okvira ne sme prevazilaziti širinu proizvoda. (Ukoliko je širina okvira veća od širine proizvoda, može doći od nagomilavanja snega)
- 2 Nemojte instalirati usisni otvor i ispusni otvor spoljne jedinice tako da bude okrenut prema sezonskom vetru.

Oznaka modela

Unutrašnja jedinica

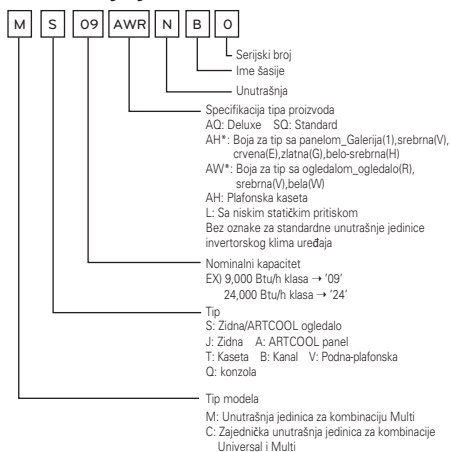

Spoljna jedinica

MULTI F.

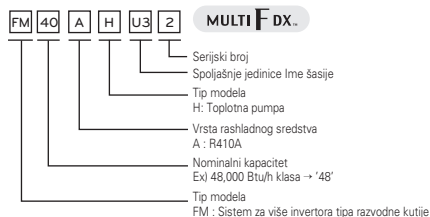
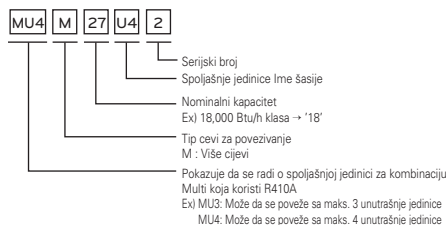

Buka koja se prenosi vazduhom

A-ponderisani nivo zvučne snage koju emituje ovaj proizvod je ispod 70 dB.

** Nivo buke može da varira, u zavisnosti od mesta.

Navedene cifre su nivo emisije i nisu nužno nivoi bezbednog rada.

Iako postoji korelacija između emisije i izloženosti nivoima, ovo ne može da se koristi pouzdano da se utvrdi da su ili nisu potrebne dodatni mere predostrožnosti.

Faktor koji utiče na stvarni nivo izloženosti zaposlenih obuhvata karakteristike radne prostorije i druge izvore buke, odnosno broja opreme i drugih susednih procesa i dužina vremena u kojoj je rukovalac izložen buci. Takođe, dozvoljeni nivo izloženosti može da varira od zemlje do zemlje.

Ove informacije, međutim, omogućiće korisniku opreme da napravi bolju procenu opasnosti i rizika.

Granična koncentracija

Granična koncentracija je granica koncentracije freon gasa pri čemu se mogu preduzeti momentalne mere ukoliko dođe do curenja gasa a da pritom ne dođe do povreda ljudskog tela.

Jedinica granična koncentracija je kg/m³ (težina freon gasa prema zapremini vazduha) radi lakšeg izračunavanja

Granična koncentracija: 0,44kg/m³ (R410A)

Izra unajte koncentraciju rashladnog sredstva

$$\text{Koncentracija rashladnog sredstva} = \frac{\text{Ukupna količina dopunjenog rashladnog sredstva u prostoriji za rashladno sredstvo (kg)}}{\text{Kapacitet najmanje sobe gde je instalirana najmanja jedinica (m}^3\text{)}}$$

